

مختبر فحص التربة لمواد البناء

Soil Lab. testing for building materials

الرقم الضريبي : ٣١٠٢٨٨٨٧٣٦٠٠٠٠٣

سجل تجاري : ١٠١٠٢٢٨٨٨

GSSAAT
جسات



ملف التأهيل





السلام عليكم ورحمة الله وبركاته،

يسر شركة مختبر فحص التربة لمواد البناء (جسات) أن تقدم لكم لمحة عامة عن الخدمات التي يقوم بها المختبر في مجال الدراسات الجيوتقنية والدراسات الجيوفيزيائية واختبارات التربة الحقلية والمعملية واختبارات الخرسانة والحديد والبلوك والأسفلت والاشراف على صب الخرسانة الجاهزة.

كما أن شركة مختبر فحص التربة لمواد البناء (جسات) مجهزة بأحدث الأجهزة اللازمة للقيام بالأعمال المذكورة بعاليه على مستوى المملكة، كذلك فإن المختبر يمتلك عددا من الحفارات المخصصة للقيام بأعمال الجسات واختبارات التربة.

الكادر الفني المسؤول عن المختبر لديهم خبرة كبيرة بالمملكة العربية السعودية في مجال الدراسات الجيوتقنية والدراسات الجيوفيزيائية واختبارات التربة الحقلية والمعملية واختبارات الخرسانة والحديد والبلوك والأسفلت.

نأمل أن نكون عند حسن ظنكم بنا وأن تحوز خدماتنا على رضاكم.





الفهرس		
م	المحتوى	صفحة رقم
١	الدراسات الجيوتقنية	٣
٢	اعمال الحفر والتحريات الحقلية	٣
٣	الدراسات الجيوفيزيائية	٢٦
٤	اعمال حفر ثقوب ومعالجة التكهفات	٣٠
٥	الاختبارات المعملية	٣٤
٦	الاختبارات المعملية على عينات التربة	٣٤
٧	الاختبارات المعملية على عينات الصخر	٣٥
٨	الاختبارات المعملية الكيمايائية على عينات التربة والصخر والماء	٣٦
٩	تصميم الخلطات الخرسانية والخلطات الإسفلتية والتحقق منها	٣٧
١٠	اختبارات الجودة الحقلية	٣٨



الانبوبة لكل مسافة ١٥ سم وبطول إجمالي ١٥ + ١٥ + ١٥ سم ويتم اعتماد نتائج ال ٣٠ سم الأخيرة من كل تجربة ومقارنة النتائج بالجدول التالي وذلك كون التربة تحتوي على تربة غير متماسكة (Cohesionless soil).

Standard Penetration Test / SPT Test

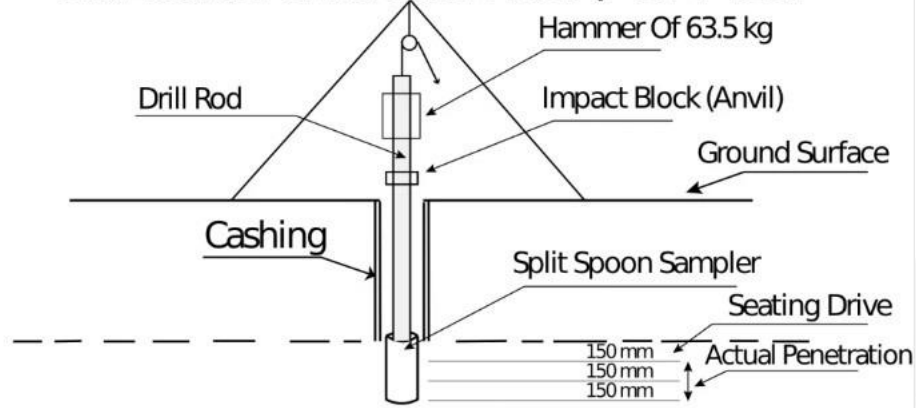

✓ في الطبقة الطينية أو التربة المتماسكة سوف يتم استخراج بعض العينات غير المخلخلة باستخدام (shelby tube).



(a) S1

(b) S2

(c) S3

(d) S4

(e) S6



✓ في طبقات الصخر سوف يتم إستخراج عينات صخرية باستخدام الانبوب الأسطواني المزدوج (Wire line Double Tube Core Barrel) المزود برأس من الألماس، قطر العينات المستخرجة ٦,٣سم. عينات التربة توضع داخل أكياس بلاستيكية للحفاظ على رطوبتها. أمّا العينات الصخرية فتوضع داخل صناديق بلاستيكية.









✓ المياه تحت السطحية:

بعد الانتهاء من حفر الجسات يتم تثبيت بيزوميتر بأماكن بعض الجسات المختارة حيث يقوم المهندس الجيولوجي بقياس منسوب المياه تحت السطحية ويتم متابعتها على مدار الأيام اللاحقة من تنفيذ جميع الجسات إن وجدت.

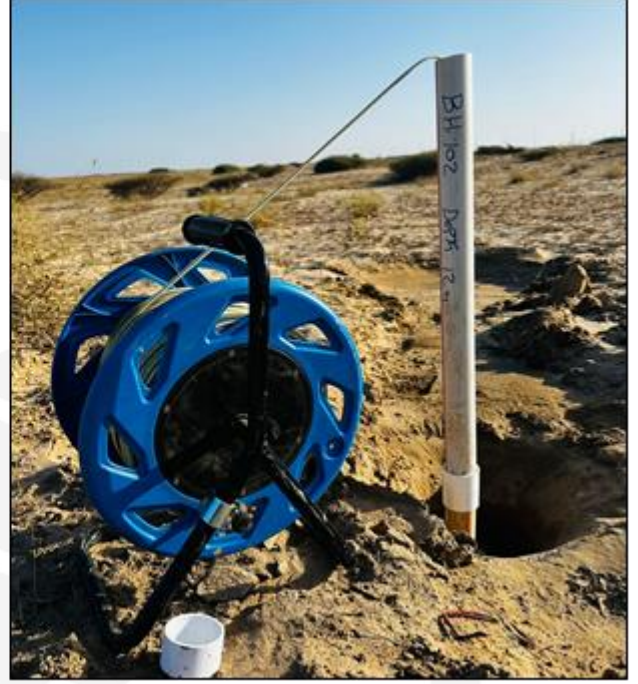

✓ معدات الحفر:

تم تجهيز شركة مختبر فحص التربة لمواد البناء (جسات) بأحدث الحفارات المتطورة في مجال اختبارات التربة من نوع موبيل دريل أمريكي B-57 / B-54 وكذلك من نوع MD300 تركي الصنع وجميع حفاراتنا تعمل بنظام واير لاين وهو أحدث نظام بالحفر لتوفير الوقت واستخراج أجود العينات، كما أن جميع الحفارات مزودة بشاكوش اوتوماتيك لعمل اختبار الاختراق القياسي SPT. وفيما يلي صور لبعض حفاراتنا أثناء تنفيذ أعمال فحص التربة بالمواقع.

مختبر فحص التربة لمواد البناء

Soil Lab. testing for building materials

الرقم الضريبي : ٣١٠٢٨٨٨٧٣٦٠٠٠٠٣

سجل تجاري : ١٠٠٦٢٨١٨٨

GSSAAT
جسات



مختبر فحص التربة لمواد البناء

Soil Lab. testing for building materials

الرقم الضريبي : ٣١٠٢٨٨٧٣٦٠٠٠٠٣

سجل تجاري : ١٠٠٦٢٨١٨٨

GSSAAT
جسات



مختبر فحص التربة لمواد البناء

Soil Lab. testing for building materials

الرقم الضريبي : ٣١٠٢٨٨٧٣٦٠٠٠٠٣

سجل تجاري : ١٠٠٢٢٨٨٨

GSSAAT
جسات



مختبر فحص التربة لمواد البناء

Soil Lab. testing for building materials

الرقم الضريبي : ٣١٠٢٨٨٧٣٦٠٠٠٠٠٣

سجل تجاري : ١٠١-٢٢٨٨٨

GSSAAT
جسات



مختبر فحص التربة لمواد البناء

Soil Lab. testing for building materials

الرقم الضريبي : ٣١٠٢٨٨٧٣٦٠٠٠٠٣

سجل تجاري : ١١٠٢٤٨١٨٨

GSSAAT
جسات



مختبر فحص التربة لمواد البناء

Soil Lab. testing for building materials

الرقم الضريبي : ٣١٠٢٨٨٧٣٦٠٠٠٠٣

سجل تجاري : ١٠٠٢٨١٨٨

GSSAAT
جسات



مختبر فحص التربة لمواد البناء

Soil Lab. testing for building materials

الرقم الضريبي : ٣١٠٢٨٨٧٣٦٠٠٠٠٠٣

سجل تجاري : ١٠٠٢٨٨٨٨

GSSAAT
جسات



مختبر فحص التربة لمواد البناء

Soil Lab. testing for building materials

الرقم الضريبي : ٣١٠٢٨٨٨٧٣٦٠٠٠٠٣

سجل تجاري : ١٠١٠٢٢٨٨٨

GSSAAT
جسات



مختبر فحص التربة لمواد البناء

Soil Lab. testing for building materials

الرقم الضريبي : ٣١٠٢٨٨٨٧٣٦٠٠٠٠٣

سجل تجاري : ١٠١٠٢٢٨٨٨

GSSAAT
جسات



مختبر فحص التربة لمواد البناء

Soil Lab. testing for building materials

الرقم الضريبي : ٣١٠٢٨٨٨٧٣٦٠٠٠٠٣

سجل تجاري : ١٠١٠٢٢٨٨٨

GSSAAT
جسات



011 8100 080  info@gssaat.com  المعيزليه، شارع السلطان قابوس بن سعيد ، الرياض - 13234 
056 306 7537  www.Gssaat.com  Al Maizilah, soltan Qaboos bin Said St. Riyadh-13234

مختبر فحص التربة لمواد البناء

Soil Lab. testing for building materials

الرقم الضريبي : ٣١٠٢٨٨٨٧٣٦٠٠٠٠٣

سجل تجاري : ١٠١٠٦٢٨٨٨

GSSAAT
جسات



011 8100 080  info@gssaat.com  13234 - الرياض ، السعيد ، قابوس بن سعيد - 13234 
056 306 7537  www.Gssaat.com  Al Maizilah, soltan Qaboos bin Said St. Riyadh-13234

مختبر فحص التربة لمواد البناء

Soil Lab. testing for building materials

الرقم الضريبي : ٣١٠٢٨٨٨٧٣٦٠٠٠٠٣

سجل تجاري : ١٠١٠٢٢٨٨٨

GSSAAT
جسات



011 8100 080



info@gssaat.com



المعيزليه، شارع السلطان قابوس بن سعيد ، الرياض - 13234

056 306 7537



www.Gssaat.com



Al Maizilah, soltan Qaboos bin Said St. Riyadh-13234



٢- الدراسات الجيوفيزيائية:

هي الفرع التطبيقي لعلم فيزياء الأرض، والذي يستخدم طرقًا خاصة بالأرض لقياس الخصائص الفيزيائية لطبقة الأرض الموجودة تحت السطح، وكذلك الشذوذ في هذه الخصائص. تستخدم الجيوفيزياء الاستكشافية أيضًا لرسم خريطة للبنية تحت السطحية لمنطقة ما، وذلك لتوضيح البنية السفلية، والتوزيع المكاني للوحدات الصخرية، فضلاً عن الكشف عن البنية مثل الصدوع والتكهفات والطيات والصخور التداخلية وخصائصها. تم تجهيز مختبر فحص التربة لمواد البناء بأحدث الأجهزة المتطورة في مجال الدراسات الجيوفيزيائية على سبيل المثال جهاز الرادار GPR - جهاز الموجات السيزمية MASW - جهاز المقاومة الكهربائية ERT - جهاز الكشف عن الخدمات RD.



مختبر فحص التربة لمواد البناء



Soil Lab. testing for building materials

الرقم الضريبي : ٣١٠٢٨٨٨٧٣٦٠٠٠٠٠٣

سجل تجاري : ١٠١٠٢٢٨٨٨

GSSAAT
جسات



011 8100 080  info@gssaat.com  13234 - الرياض ، سعيد ، قابوس بن سعيد
056 306 7537  www.Gssaat.com  Al Maizilah, soltan Qaboos bin Said St. Riyadh-13234 

مختبر فحص التربة لمواد البناء

Soil Lab. testing for building materials

الرقم الضريبي : ٣١٠٢٨٨٨٧٣٦٠٠٠٠٣

سجل تجاري : ١٠١٠٢٢٨٨٨

GSSAAT
جسات



011 8100 080



info@gssaat.com



المعيزليه، شارع السلطان قابوس بن سعيد ، الرياض - 13234

056 306 7537



www.Gssaat.com



Al Maizilah, soltan Qaboos bin Said St. Riyadh-13234



٣- أعمال حفر ثقوب لحقن ومعالجة التكهفات:

عادةً بعد الكشف عن التكهفات بالطرق الجيوفيزيائية المختلفة وبحال تم رصد تكهفات بأرض الموقع وعليه يتم حفر ثقوب بتلك الأماكن ومن ثم حقنها بالحقين الاسمتي لملئ تلك الفراغات والتكهفات.

وعليه تم تجهيز مختبر فحص التربة لمواد البناء بأحدث المعدات في مجال تخريم الثقوب وحقن التكهفات.





٤- الاختبارات المعملية:

تم تجهيز مختبر فحص التربة لمواد البناء بأحدث الأجهزة المتطورة في مجال اختبارات التربة والأسفلت ومواد البناء للقيام بالاختبارات المعملية ذات الارتباط بهذا المجال. إن الاختبارات المعملية تنقسم إلى عدة أقسام وكل قسم يتفرع إلى عدة فروع وتلخص على الشكل التالي:

٤-١ الاختبارات المعملية على عينات التربة:

تشمل هذه الاختبارات تحديد الخواص الفيزيائية مثل:

الاختبار
١. تحديد محتوى الماء بعينات التربة (Moisture Content)
٢. التحليل المنخلي. (sieve analysis)
٣. الهيدروميتر. (hydrometer)
٤. حدود آتريغ. (atterberg limits)
٥. القص المباشر المستوي. (Direct shear)
٦. إنضغاطية التربة. (Consolidation test)
٧. الكشف عن قابلية التربة للانتفاخ و للانهياب. (One-Dimensional Swell or Collapse of Soils)
٨. حد الإنكماش. (Shrinkage)



٢-٤ الاختبارات المعملية على عينات الصخر:

وتشمل أيضا اختبارات تحديد الخواص الفيزيائية مثل:

الاختبار
١. الوزن الحجمي والنوعي. (Bulk density & Specific Gravity)
٢. الرطوبة. (Moisture Content)
٣. الامتصاص. (Absorption)
٤. المسامية. (Porosity)
٥. تحديد مقاومة عينات الصخر بالضغط غير الحاصر مع قياس التشوهات الطولية والعرضية وتحديد معامل المرونة ومعامل التشوه العرضي . (Unconfined Compression test & Modulus of Elasticity Test)
٦. تحديد مقاومة الشد غير المباشر على عينات الصخر . (Brazilian Test)
٧. تحديد المقاومة النقطية للعينات الصخرية . (Point Load Test)
٨. نسبة تقشر الصخر مع الزمن بوجود الماء كوسيط . (Slake Durability Test)



٣-٤ الاختبارات المعملية الكيميائية على عينات التربة والصخر والماء:

قد تم تجهيز مختبر فحص التربة لمواد البناء بجهاز متطور يعمل بالتحليل الطيفي وأجهزة أخرى للقيام بالاختبارات الكيميائية على عينات التربة والصخر والماء ومنها على سبيل المثال:

الاختبار
١. تحديد نسبة الأملاح المنحلة (TDS)
٢. تحديد نسبة شوارد الكلوريدات (Chlorides content)
٣. تحديد نسبة شوارد الكبريتات (Sulfate Content)
٤. تحديد درجة الحموضة (PH)
٥. تحديد نسبة أملاح الكالسيوم والمغنسيوم والكبريت (Ca, Mg, S Content)
٦. تحديد نسبة الكربونات (Carbonate Content)
٧. تحديد نسبة الجيبس (Gypsum Content)
٨. نسبة المواد العضوية (Organic matter)



٤-٤ تصميم الخلطات الخرسانية والخلطات الإسفلتية والتحقق منها وعمل الاختبارات المعملية اللازمة:

يقوم مختبر فحص التربة لمواد البناء من خلال الخبرة الفنية وتوفير الأجهزة المطلوبة بتصميم الخلطات الخرسانية والإسفلتية وفق المواصفات المطلوبة أو حسب الكود السعودي أو الكودات العالمية.

الاختبار
١. الوزن الحجمي للركام (unit weight)
٢. اختبار الآصالة للركام (soundness test)
٣. الوزن النوعي للركام (Specific gravity)
٤. الامتصاصية للركام (Absorption)
٥. لوس أنجلوس (Los Angeles)
٦. نسبة المواد الناعمة (الطين) بالركام (Clay Lumps)
٧. اختبار الاستطالة والتفلطح للركام. (Flakiness and elongation)
٨. نسبة المواد العضوية. (Organic impurities)
٩. المكافئ الرملي. (Sand Equivelent)
١٠. المحتوى البيتوميني. (Bitumen Content-ignition method)
١١. مارشال (الثبات + فاقد الثبات + التدفق) (Marshal stability, loss of stability and flow)

٥-٤ اختبارات حديد التسليح:

يقوم مختبر فحص التربة لمواد البناء (جسات) من خلال الخبرة الفنية وتوفير الأجهزة المطلوبة باختبار حديد التسليح (شد وثنى) وفق المواصفات المطلوبة أو حسب الكود السعودي أو الكودات العالمية.

الاختبار
١. اختبارات الشد لحديد التسليح (Tensile Tests On Reinforced Steel)
٢. اختبارات الثني لحديد التسليح (Bending tests on reinforced steel)

٦-٤ اختبارات الجودة الحقلية للتربة والخرسانة والأسفلت:

يقوم مختبر فحص التربة لمواد البناء بعمل العديد من الاختبارات الحقلية على التربة والخرسانة الطازجة والأسفلت:

الاختبار
١. اختبار الكثافة الحقلية (Field Density Test) باستخدام الجهاز النووي
٢. الاشراف على المواقع أثناء صب الخرسانة الطازجة وعمل الاختبارات التالية : * تحديد درجة الحرارة ومراقبتها. * تحديد قيمة هبوط مخروط أبرامز (Slump Test). * تحديد نسبة الفراغ في عينة الخرسانة الطازجة (Air Voids). * أخذ عينات الخرسانة المكعبية والأسطوانية بالموقع و حفظها و معالجتها وفق الأصول الهندسية.
٣. أخذ كور أسفليتي أو خرساني مع تحديد السماكة والكثافة. (Extracting hardent Asphalt or Concrete Coring, Thickness and Density)



٧-٤ اختبارات التقييم الانشائي للمباني:

يقوم مختبر فحص التربة لمواد البناء بعمل العديد من الاختبارات الحقلية على العناصر الانشائية القائمة لتحديد جودة ومقاومة الخرسانة باستخدام اختبارات متلفة وغير متلفة وكذلك تحديد وكشف حديد التسليح.

الاختبار
١. أخذ عينات كور خرسانية من العناصر الانشائية المختلفة لتحديد مقاومة الخرسانة.
٢. عمل اختبار شميدت همر لتحديد مقاومة الخرسانة.
٣. عمل اختبار التراسونيك لتحديد نسبة الفراغات بالخرسانة ومنها تحديد جودتها.
٤. الكشف عن حديد التسليح بالعناصر الانشائية المختلفة باستخدام احدق الاجهزة المتاحة.
٥. عمل اختبار تحميل الأسقف لقياس الترخيم الأقصى المتوقع.
٦. عمل اختبار الكربنة.
٧. عمل اختبار الكشف عن صدأ حديد التسليح.

مرفق لكم بعض الصور للاختبارات المعملية السابقة:

مختبر فحص التربة لمواد البناء

Soil Lab. testing for building materials

الرقم الضريبي : ٣١٠٢٨٨٨٧٣٦٠٠٠٠٠٣

سجل تجاري : ١٠١٠٢٢٨٨٨

GSSAAT

جسات



المعيذليه، شارع السلطان قابوس بن سعيد، الرياض - 13234

011 8100 080  info@gssaat.com



المعيذليه، شارع السلطان قابوس بن سعيد، الرياض - 13234

056 306 7537  www.Gssaat.com



Al Maizilah, sultan Qaboos bin Said St. Riyadh-13234

مختبر فحص التربة لمواد البناء

Soil Lab. testing for building materials

الرقم الضريبي : ٣١٠٢٨٨٨٧٣٦٠٠٠٠٣

سجل تجاري : ١٠١٠٦٢٨٨٨

GSSAAT
جسات



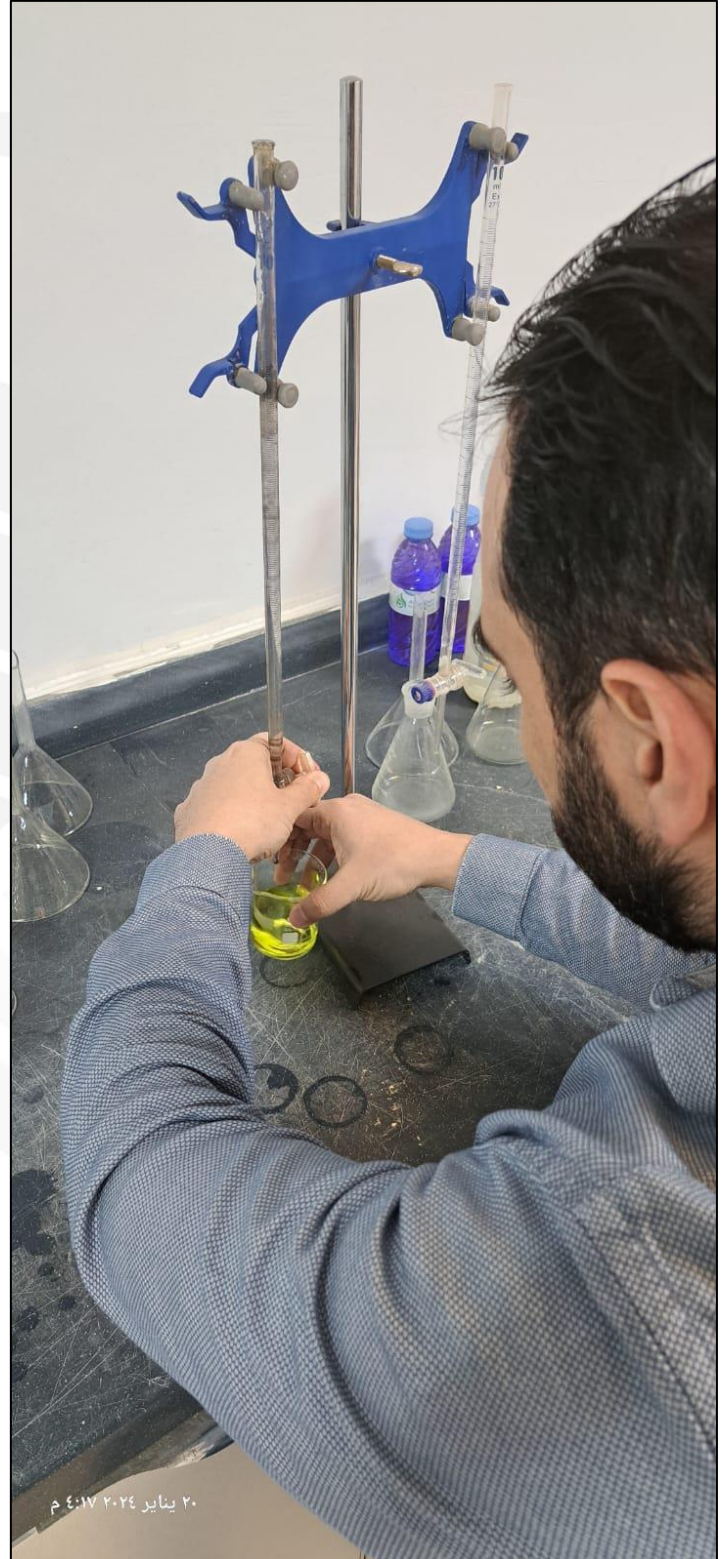

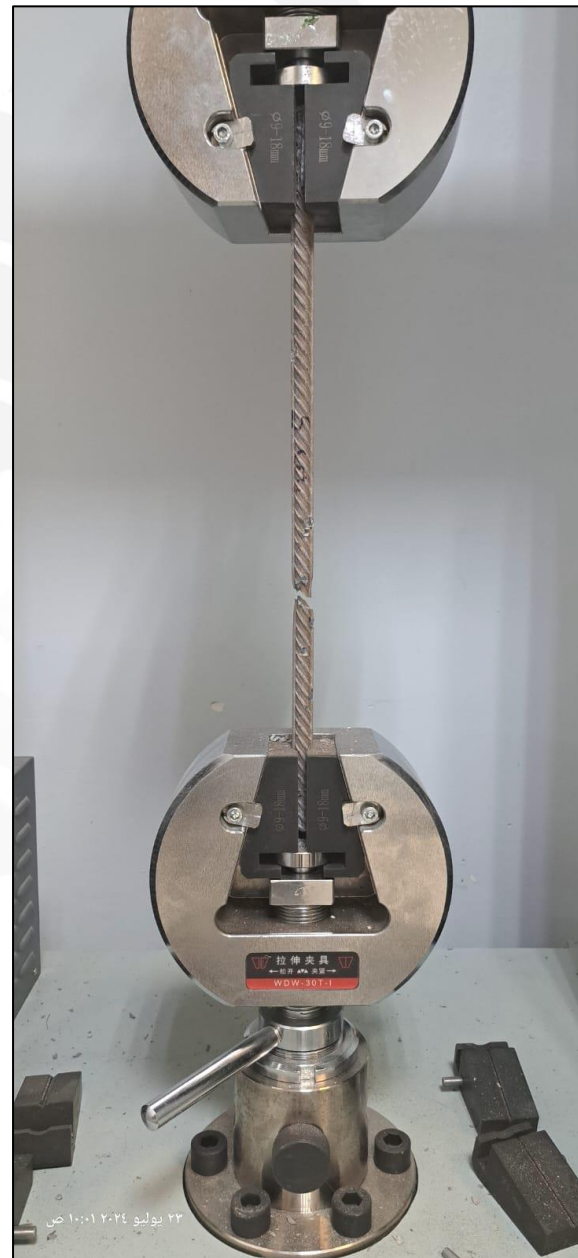



مختبر فحص التربة لمواد البناء

Soil Lab. testing for building materials

الرقم الضريبي : ٣١٠٢٨٨٨٧٣٦٠٠٠٠٣

سجل تجاري : ١٠١٠٢٢٨٨٨

GSSAAT
جسات



١٠:٤٢:٠٣ ٢٠٢٤/٠١/٠١ ص

28.42545436N 45.97516683E

الإمام القرطبي
البلدية
حفر الباطن
المنطقة الشرقية

011 8100 080



info@gssaat.com



المعيزليه، شارع السلطان قابوس بن سعيد ، الرياض - 13234

056 306 7537



www.Gssaat.com



Al Maizilah, soltan Qaboos bin Said St. Riyadh-13234

مختبر فحص التربة لمواد البناء

Soil Lab. testing for building materials

الرقم الضريبي : ٣١٠٢٨٨٨٧٣٦٠٠٠٠٣

سجل تجاري : ١٠١٠٢٢٨٨٨

GSSAAT
جسات

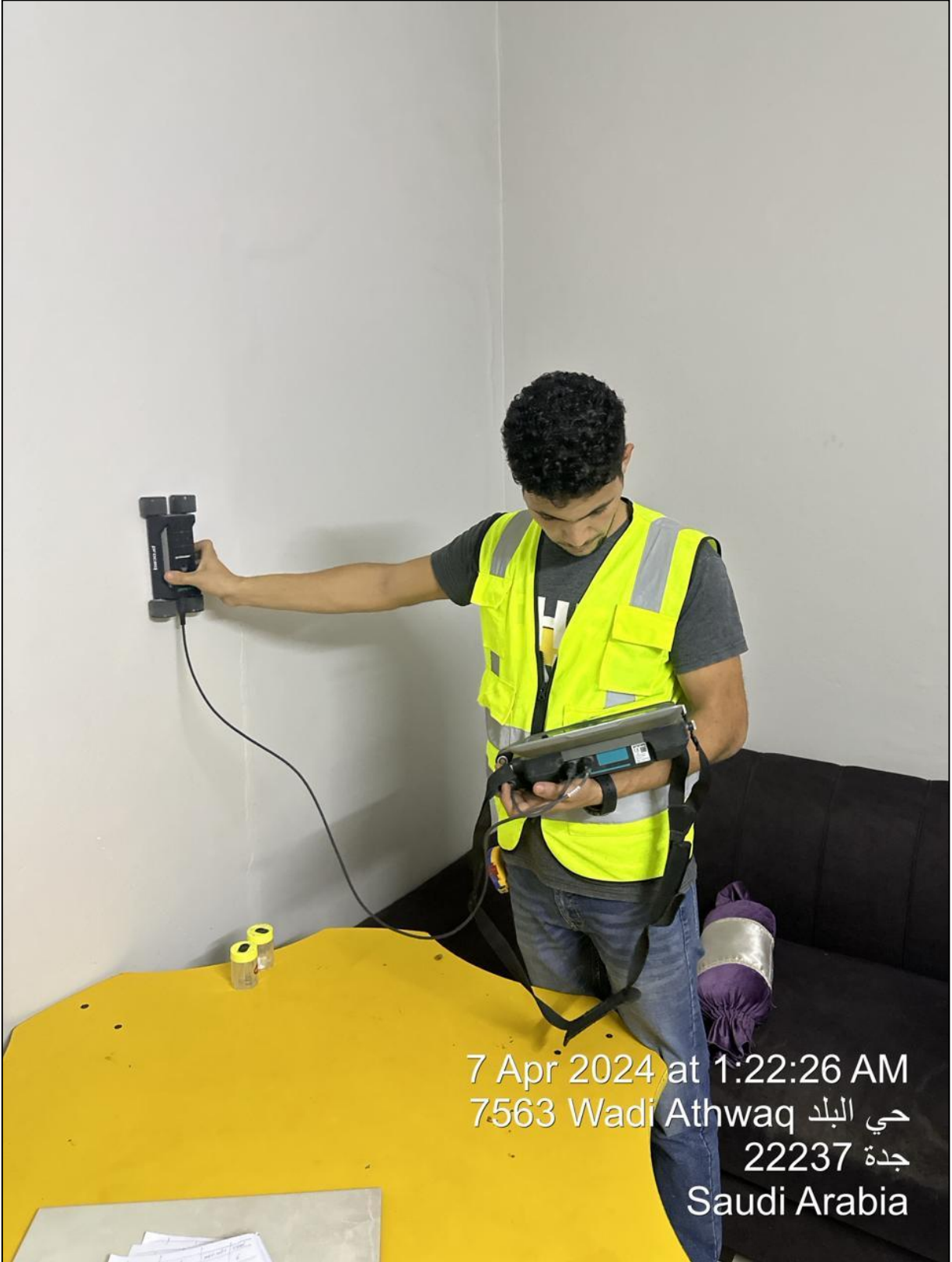

011 8100 080



info@gssaat.com



المعيزليه، شارع السلطان قابوس بن سعيد ، الرياض - 13234

056 306 7537



www.Gssaat.com



Al Maizilah, sultan Qaboos bin Said St. Riyadh-13234

مختبر فحص التربة لمواد البناء

Soil Lab. testing for building materials

الرقم الضريبي : ٣٠٠٠٦٨٨٨٧٣١-٣١

سجل تجاري : ١٠١٠٦٢٨٨٨

GSSAAT
جسات

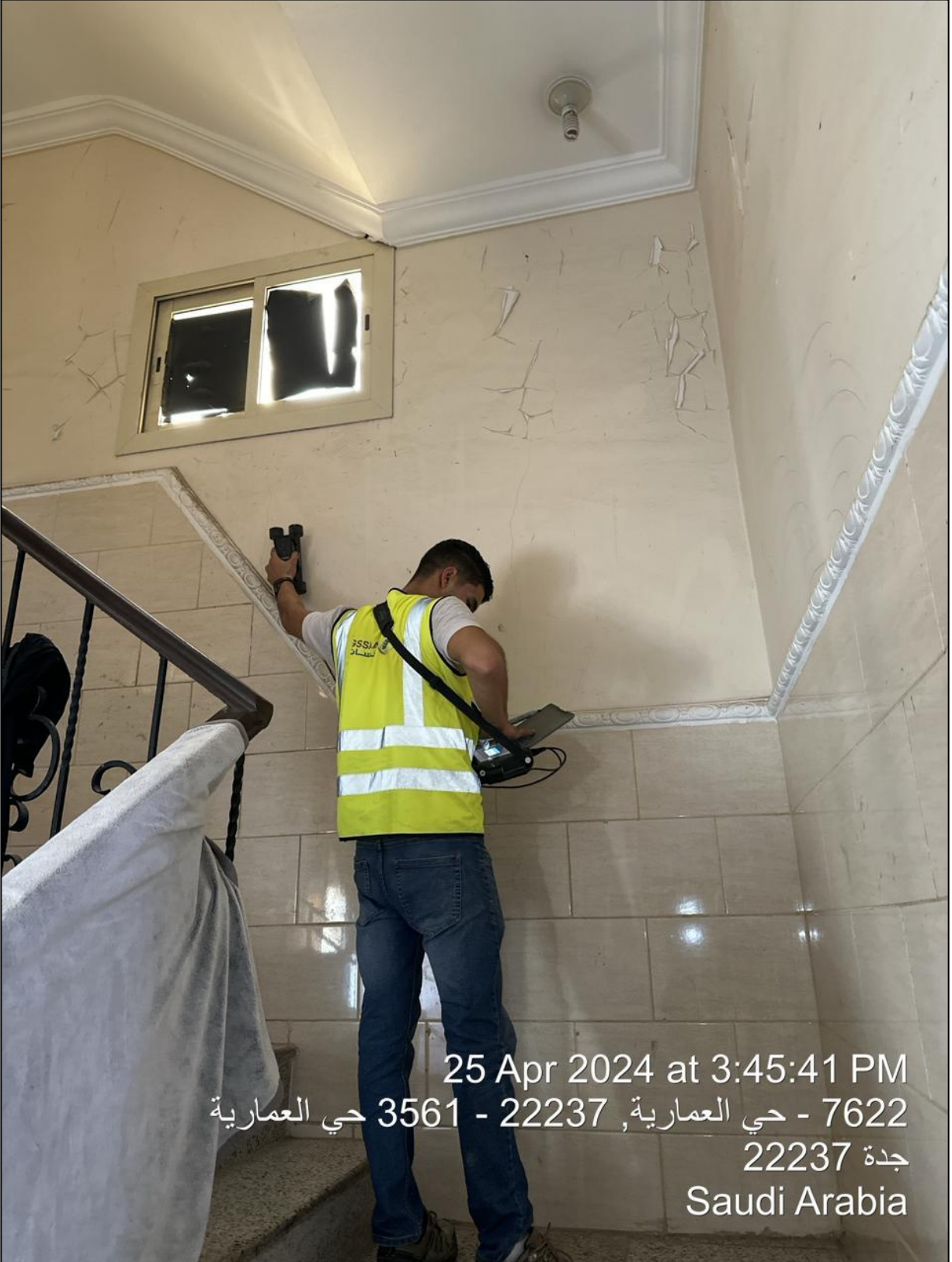

25 Apr 2024 at 3:45:41 PM

7622 - حي العمارة, 22237 - 3561 حي العمارة

جدة 22237

Saudi Arabia

011 8100 080



info@gssaat.com



المعيزليه، شارع السلطان قابوس بن سعيد ، الرياض - 13234

056 306 7537



www.Gssaat.com



Al Maizilah, soltan Qaboos bin Said St. Riyadh-13234

مختبر فحص التربة لمواد البناء

Soil Lab. testing for building materials

الرقم الضريبي : ٣١٠٢٨٨٨٧٣٦٠٠٠٠٣

سجل تجاري : ١٠١٠٢٢٨٨٨

GSSAAT
جسات



011 8100 080



info@gssaat.com



المعيزليه، شارع السلطان قابوس بن سعيد ، الرياض - 13234

056 306 7537



www.Gssaat.com



Al Maizilah, soltan Qaboos bin Said St. Riyadh-13234

مختبر فحص التربة لمواد البناء

Soil Lab. testing for building materials

الرقم الضريبي : ٣١٠٢٨٨٨٧٣٦٠٠٠٠٣

سجل تجاري : ١٠١٠٢٢٨٨٨

GSSAAT
جسات



مختبر فحص التربة لمواد البناء

Soil Lab. testing for building materials

الرقم الضريبي : ٣١٠٢٨٨٨٧٣٦٠٠٠٠٣

سجل تجاري : ١٠١٠٦٢٨٨٨

GSSAAT
جسات



011 8100 080



info@gssaat.com



المعيزليه، شارع السلطان قابوس بن سعيد ، الرياض - 13234

056 306 7537



www.Gssaat.com



Al Maizilah, soltan Qaboos bin Said St. Riyadh-13234



18 Apr 2024 at 11:52:58 AM

Wadi Faisal St حي العمارية

بجدة 22237

Saudi Arabia



مختبر فحص التربة لمواد البناء

Soil Lab. testing for building materials

الرقم الضريبي : ٣١٠٢٨٨٨٧٣٦٠٠٠٠٣

سجل تجاري : ١٠١٠٢٢٨٨٨

GSSAAT
جسات



٢٠٢٣/١٢/٢٤ ٣٢٣٢ ١٠:٣٦ ص
28.42507255N 45.97485898E

7786 الملك فيصل بن عبدالعزيز

البلدية

حفر الباطن

المنطقة الشرقية

011 8100 080



info@gssaat.com



المعيزليه، شارع السلطان قابوس بن سعيد ، الرياض - 13234

056 306 7537



www.Gssaat.com



Al Maizilah, sultan Qaboos bin Said St. Riyadh-13234



مختبر فحص التربة لمواد البناء

Soil Lab. testing for building materials

الرقم الضريبي : ٣١٠٢٨٨٧٣٦٠٠٠٠٣

سجل تجاري : ١٠٠٦٢٨١٨٨

GSSAAT
جسات



مختبر فحص التربة لمواد البناء

Soil Lab. testing for building materials

الرقم الضريبي : ٣١٠٢٨٨٧٣٦٠٠٠٠٣

سجل تجاري : ١٠٠٦٢٨١٨٨

GSSAAT
جسات





مختبر فحص التربة لمواد البناء

Soil Lab. testing for building materials

الرقم الضريبي : ٣١٠٢٨٨٨٧٣٦٠٠٠٠٣

سجل تجاري : ١٠٠٦٢٨١٨٨

GSSAAT
جسات





مختبر فحص التربة لمواد البناء

Soil Lab. testing for building materials

الرقم الضريبي : ٣١٠٢٨٨٧٣٦٠٠٠٠٣

سجل تجاري : ١٠٠٢٨٨٨

GSSAAT
جسات



مختبر فحص التربة لمواد البناء

Soil Lab. testing for building materials

الرقم الضريبي : ٣١٠٢٨٨٨٧٣٦٠٠٠٠٣

سجل تجاري : ١٠٠٦٢٨١٨٨

GSSAAT
جسات



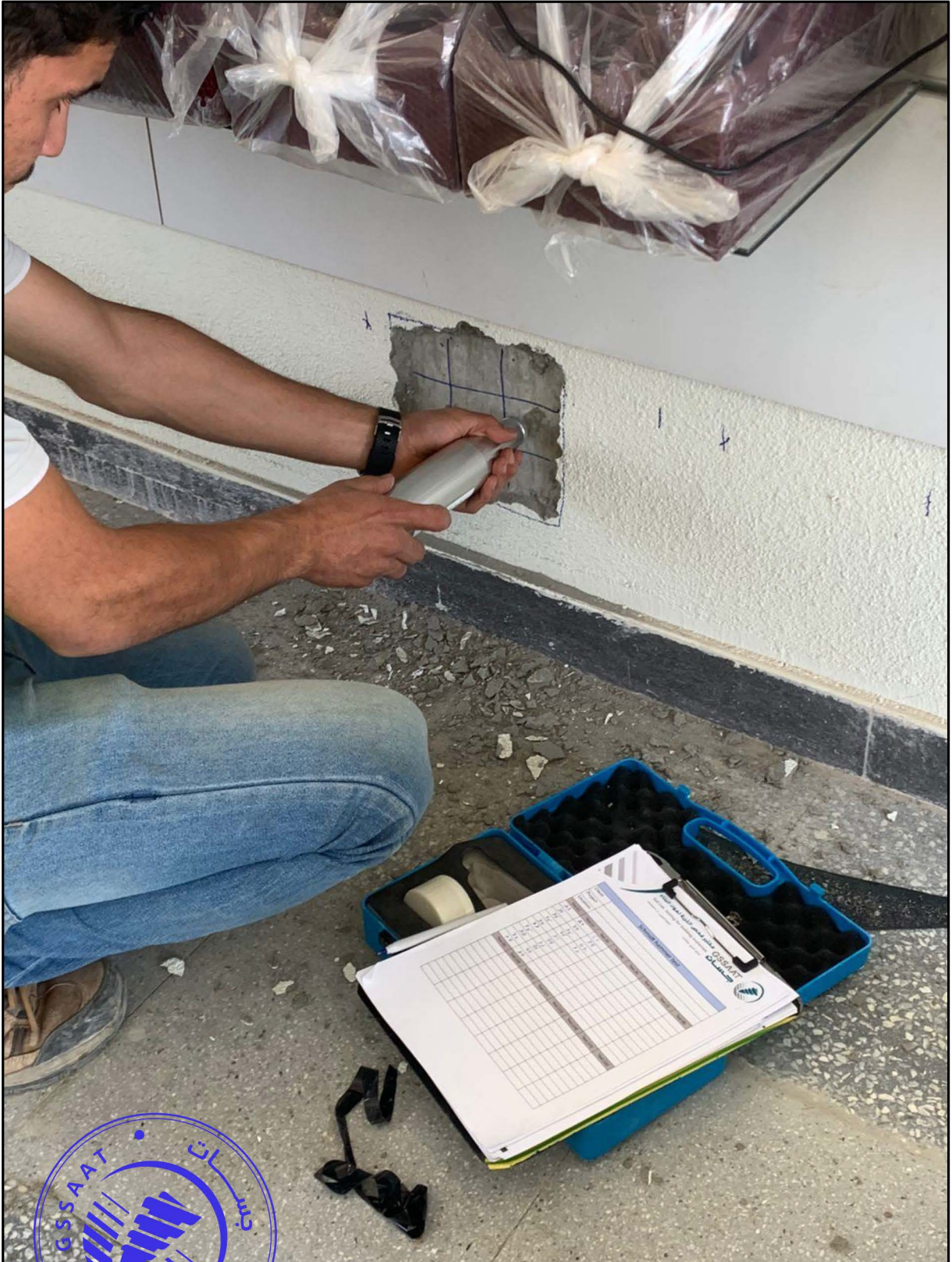



مختبر فحص التربة لمواد البناء

Soil Lab. testing for building materials

الرقم الضريبي : ٣١٠٢٨٨٨٧٣٦٠٠٠٠٣

سجل تجاري : ١٠٠٢٨١٨٨

GSSAAT
جسات



مختبر فحص التربة لمواد البناء

Soil Lab. testing for building materials

الرقم الضريبي : ٣١٠٢٨٨٨٧٣٦٠٠٠٠٠٣

سجل تجاري : ١٠٠٦٢٨١٨٨

GSSAAT
جسات



مختبر فحص التربة لمواد البناء

Soil Lab. testing for building materials

الرقم الضريبي : ٣١٠٢٨٨٨٧٣٦٠٠٠٠٣

سجل تجاري : ١٠٠٢٨١٨٨

GSSAAT
جسات



مختبر فحص التربة لمواد البناء

Soil Lab. testing for building materials

الرقم الضريبي : ٣١٠٢٨٨٧٣٦٠٠٠٠٣

سجل تجاري : ١١٠٦٢٨١٨٨

GSSAAT
جسات





Sieve Shaker

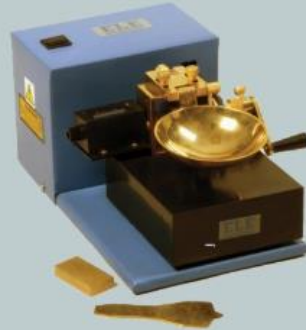

Liquid limit



Compaction Mould



Automatic Soils Compactor with guarding



8in Dia ASTM Sieve Stainless Steel Mesh



12in Dia ASTM Sieve Stainless Steel Mesh



CBR Mould Complete with Collar & Perforated Base



CBR



Data Logging



One-Dimensional Consolidation
Mulder



One-Dimensional Consolidation



CBR-Core Extruder Hydraulic
Jack



Constant Temperature Bath



Set of Weights 100 Kg Total
.Weight

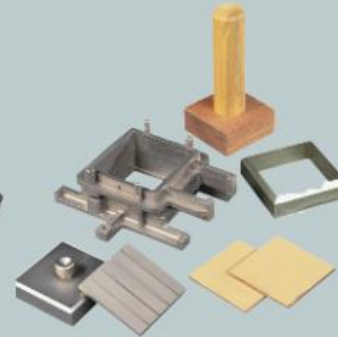

Porous Plate for Direct Shear



Digital Direct-Residual Shear
Apparatus Complete



Electronic Balance - 210gX0.0001g



Electronic Balance - 210gX0.0001g

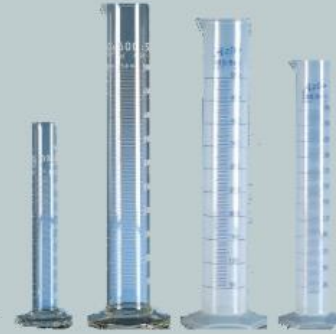

Hydrometer cylinder



Hydrometer



Drying Oven



High Speed Stirrer Complete
with Paddle Cup



Motorized Sand Equivalent
Shaker



Digital Hotplate
Shaker

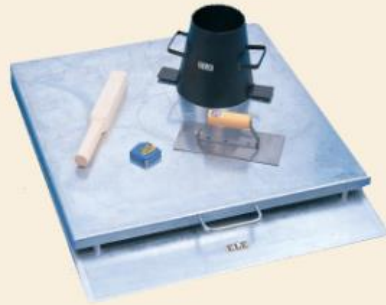

Apparatus for Determining Flow In



Air Entrainment Meter



Concrete Mixer



Compression Machines



Melting Pot 4 Litre Capacity



Impact Printer



Flexural and Transverse (Flags)
Frame



Point Load



Large Curing Tank

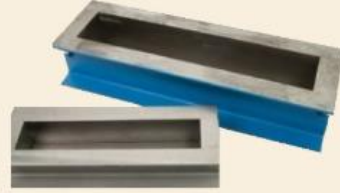

Beam Mould



Concrete Cylinder Mould



Cube Mould



Pulse Echo Concrete Tester



Concrete Test Hammer



Ultrasonic Concrete Tester



Rebar Detector



Proctor-Core Cutter Extruder
Frame and Hydraulic Jack



Marshall



Compaction Mould for Marshall



Automatic Compaction



Buoyancy Balance 16 kg X 0.1 G



.Bitumen Extractor Oven



Vacuum Pyknometer



GMM Vibrator



➤ هذا ومرفق طيه بالملاحق قائمة بالمشاريع التي تم تنفيذها من قبل المختبر والكادر الفني العامل لديه وبعض السير الذاتية للكادر الفني وهيكل تنظيمي للخدمات والادارة وعرض للأجهزة الموجودة في بالمختبر مع المواصفات المتبعة في المملكة العربية السعودية. نأمل أن نكون قد وفقنا في عرض خدماتنا و نحن على استعداد للرد على استفساراتكم و الله الموفق....

ولكم منا فائق الاحترام والتقدير.



الملحقات

ملحق رقم (١) الهيكل التنظيمي للخدمات والموظفين.

ملحق رقم (٢) قائمة ببعض مشاريع المختبر.

ملحق رقم (٣) شركاء النجاح.

ملحق رقم (٤) السير الذاتية للكادر الفني.

ملحق رقم (٥) التراخيص والاوراق الحكومية.



مختبر فحص التربة لمواد البناء

Soil Lab. testing for building materials

الرقم الضريبي : ٣١٠٢٨٨٧٣٦٠٠٠٠٣

سجل تجاري : ١١٠٦٢٨١٨٨

GSSAAT
جسات



الملحق الأول

الهيكل التنظيمي للخدمات والموظفين

مدير عام المختبر
(المدير الفني)

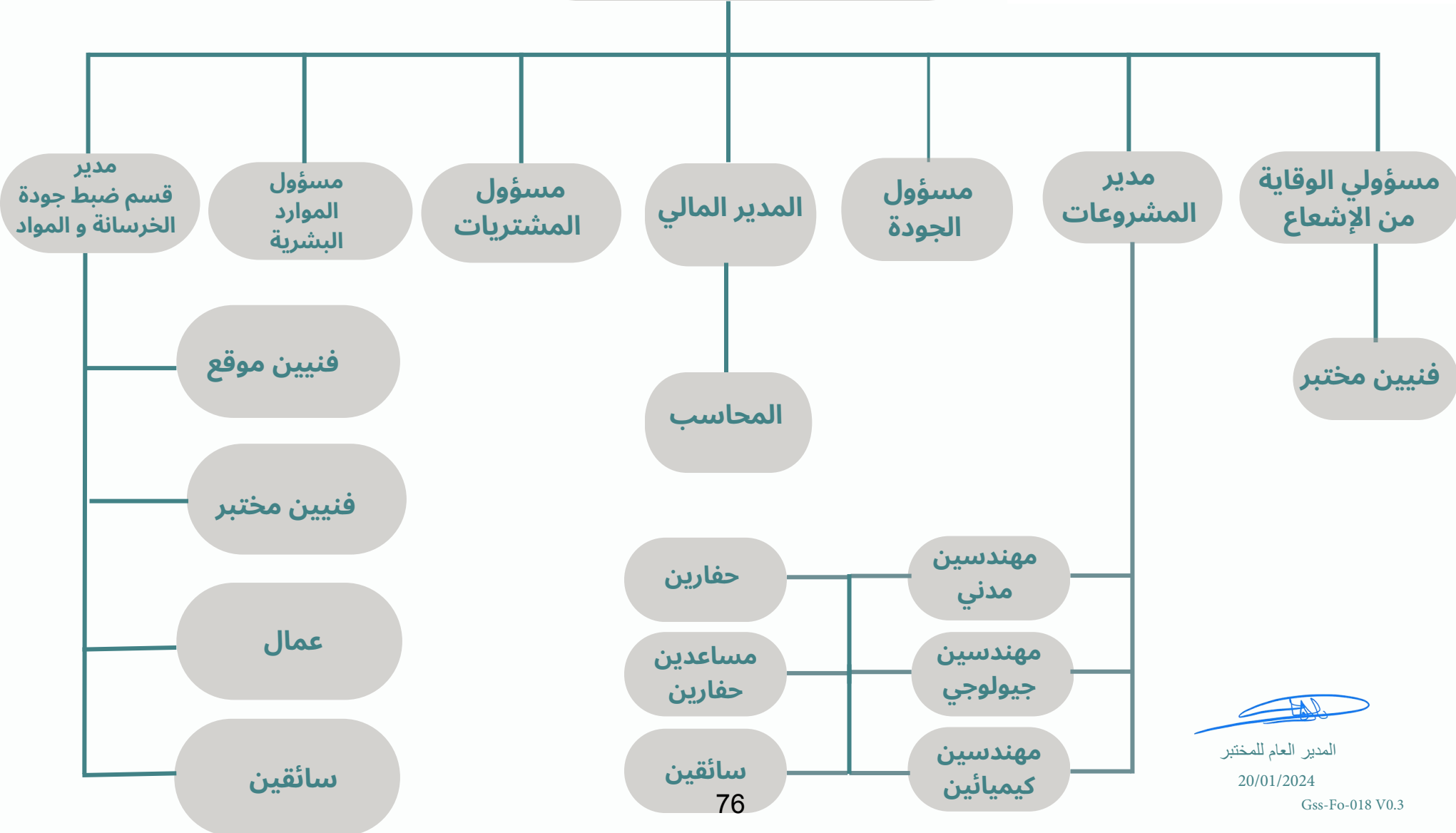

المدير العام للمختبر

20/01/2024

Gss-Fo-018 V0.3

مختبر فحص التربة لمواد البناء

Soil Lab. testing for building materials

الرقم الضريبي : ٣١٠٢٨٨٨٧٣٦٠٠٠٠٣

سجل تجاري : ١١٠٦٢٨١٨٨

GSSAAT
جسات



الملحق الثاني

قائمة ببعض مشاريع المختبر.



قائمة ببعض المشاريع المنفذة

اسم العميل	طبيعة المشروع
الحرس الملكي	مباني بنادي الفروسية - الطوقي
وزارة المالية	انشاء مباني جديدة بوزارة المالية - المنزل
شركة أرابتيك جردانة للاستشارات الهندسية	مشروع تطوير شبكة المياه والصرف الصحي في المنطقة الشمالية
شركة أرابتيك جردانة للاستشارات الهندسية	مشروع تطوير شبكة المياه والصرف الصحي في المنطقة الشرقية
Aseya	مشروع تطوير شبكة المياه والصرف الصحي في تبوك
وزارة المالية	انشاء مباني جديدة بوزارة المالية - المنزل
اصالة ريزيدنس	مشروع وادي سدره (مجمع سكني) - طريق المطار
مكتب المهجلة للاستشارات الهندسية	عدة مشاريع مدارس تابعة للـ TBC
مكتب يورو كونسلت	مشروع انشاء مباني عند منفذ البطحاء
شركة أرابتيك جردانة للاستشارات الهندسية	تقييم انشائي لعدة مباني في جدة التاريخية
شركة أرابتيك جردانة للاستشارات الهندسية	مشروع انشاء مركز شرطة والدفاع المدني والهلل الأحمر طريق المطار
شركة حسن علام للمقاولات	مشروع أملج
AAW	مشروع انشاء عدة مباني بوزارة الداخلية
ITEA	مشروع انشاء أبراج اتصالات بالخرج
شركة اسيستم وعلي الحربي للاستشارات الهندسية	مشروع محطة الطاقة الشمسية بالطائف
شركة عمار التطوير للمقاولات	مشروع انشاء برج بحى الصحافة
شركة ازدان للتطوير والاستثمار العقاري	مشروع انشاء برج بحى الياسمين
شركة مساكن اشراق العقارية	مشروع انشاء برج بحى القيروان
Aseya	مشروع تطوير شبكة المياه والصرف الصحي في تبوك
شركة الماجدية	مشروع انشاء برجين على طريق الملك سلمان والملك فهد
شركة قلعة الخبرة للمقاولات	مشروع انشاء برج بحى القيروان
شركة ياس العالمية	مشروع انشاء برج بحى الفلاح
شركة عنان العقارية	مشروع انشاء برج بحى الصحافة



قائمة ببعض المشاريع المنفذة

اسم العميل	اسم المشروع
المكتب العربي	مشروع القاعدة الجوية الجديدة في جدة
شركة الشبانان للاستشارات المهنية	اختبارات تربة وخرسانة لمبنى وزارة العدل بحجر الباطن
جامعة الملك فيصل	مشروع انشاء كلية الهندسة
جامعة الأمير سلطان	مشروع انشاء مباني سكنية بجامعة الأمير سلطان
شركة أنماط التقنية للمقاولات	مشروع انشاء مبنى إدارة الازمات بقيادة القوات الخاصة بالرياض
شركة بشائر البناء للمقاولات	مشروع انشاء خزان أرضي بجامعة الأمير نايف للعلوم الأمنية
برولان للمقاولات	مشروع انشاء عدة مباني بتوسعة البوليفارد بالرياض
شركة المصنع العالمي	مشروع انشاء عدة مباني بتوسعة البوليفارد بالرياض
شركة أنماط التقنية للمقاولات	مشروع انشاء مبنى بالمحطة ٨
شركة أنماط التقنية للمقاولات	مشروع انشاء مبنى بالمحطة ٩
مؤسسة سيداق للمقاولات	مشروع فرع مصرف الراجحي بحي الرمال
I-CAD	مشروع انشاء أبراج مراقبة الخبر
I-CAD	مشروع انشاء أبراج مراقبة الخفجي
مكتب سالم حسني للاستشارات الهندسية	عمل تقييم انشائي لمبنى المركز الأول للفن بحي السفارات
بنك ساب فرع عرقة	عمل تقييم انشائي لمبنى البنك
شركة جولد جلاس	عمل تقييم انشائي لمستودع بطرق الخرج
مكتب دار المملكة الهندسي للاستشارات الهندسية	عمل تقييم انشائي لمباني لمشروع الأمير محمد بن سلمان
شركة فنون الهندسة	عمل تقييم إنشائي لأرضيات مستودعات ركة رضوى التجارية
شركة تنمية الصروح الإنشائية للمقاولات	تقرير السلامة الإنشائية لخزان ميني مؤسسة رعاية القتيات الاجتماعية
شركة مسكن سيل العقارية	مشروع انشاء عمائر سكنية
شركة الجادة الاولى	مشروع انشاء عمائر تجارية مكتبية بحي قرطبة بالرياض
مكتب المعمار البسيط	مشروع انشاء برج الذياب
شركة أمانة	مشروع انشاء مستودع شركة ينايتد بالمدينة الصناعية بجدة
مكتب أيكون للاستشارات الهندسية	مشروع انشاء مجمع فلل بحي الصواري بمدينة جدة
مجموعة طويق القابضة	انشاء برج طويق على طريق الملك سلمان بالرياض
شركة أسطورة المشاريع	انشاء برج مكثبي على طريق الملك سلمان بالرياض



قائمة ببعض المشاريع المنفذة	
اسم العميل	اسم العميل
مشروع الطاقة الشمسية بطريق خريص القديم بالرياض	ELSEWEDY ELECTRIC
مشروع انشاء منطقة البندقية بعالم البوليفارد بحي حطين بالرياض	PROLINE
مشروع التنظيم بالرياض	TOPOTEK1
مشروع (ب) بحي عرقه بالرياض	TOPOTEK1
مشروع ظهرة البادية بالرياض	TOPOTEK1
مشروع انشاء شاليهات ومحلات تجارية وفندق بالخبر	الشركة العالمية للتطوير العقاري
مشروع انشاء أبراج تجارية ومجمع سكني بجد	الشركة العالمية للتطوير العقاري
مشروع مدارس مسك الرياض بمجمع مرسية بالرياض	Pinnacle Design Studios
مشروع انشاء مستودعين بمحافظة الدرعية	شركة حسن علام للمقاولات
مشروع انشاء حوض سباحة ومساحات خضراء بالدرعية	شركة حسن علام للمقاولات
مشروع انشاء خزانات لمعالجة المياه بالمدينة	شركة حسن علام للمقاولات
مشروع اعادة تطوير محطة الطاقة الشمسية بتبوك	شركة اسيستم وعلي الحربي للاستشارات الهندسية
مشروع منتجع دانه بالخبر	شركة امساد للاستشارات الهندسية
مشروع وادي مكتب الرياض بالرياض	شركة مجد العقارية
مشروع انشاء مبنى مؤسسة تحلية المياه المالحة بالرياض	مؤسسة حصون التنمية للمقاولات
مشروع انشاء المدرسة البريطانية بحي غرناطة بالرياض	الشركة العربية للتموين والتجارة
مشروع الديوانية بحي الملقا بالرياض	شركة زود للتطوير العقاري
مشروع انشاء مباني مركز تدريب الحرس الملكي بالطويقي بالرياض	شركة جاتي للمقاولات
مشروع انشاء صحن اتصالات بمدينة الملك عبدالعزيز للعلوم	شركة ربط الشبكات السعودية
مشروع انشاء مباني إضافية لإسكان الهيئة بمنفذ البطحاء	مكتب يورو كونسلت للاستشارات الهندسية
مشروع انشاء مجمع مدارس بالرياض	مكتب المهجلة للاستشارات الهندسية
مشروع انشاء مصنع بمدينة الجبيل الصناعية	مصنع دهانات الشرقية للصناعية
مشروع انشاء عمائر سكنية بالخبر	شركة تتويج للمقاولات



قائمة ببعض المشاريع المنفذة

اسم العميل	اسم العميل
مشروع انشاء برج بحى الياسمين بالرياض	شركة أساس التطوير العقاري
مشروع انشاء مبنى مبيعات شركة ثمانية بحى ديراب بالرياض	شركة ثمانية للاستثمار التجاري
مشروع انشاء مباني تجارية بالدمام	مكتب تكوين للهندسة المعمارية
مشروع انشاء عمائر بحى العارض بالرياض	شركة أساس مكنين للتطوير والاستثمار العقاري
مشروع انشاء مساجد بالرياض	شركة أساس مكنين للتطوير والاستثمار العقاري
مشروع انشاء برج بحى الورود بالرياض	شركة معمار للبناء والتطوير
مشروع انشاء مدارس بالرياض	شركة باني المحدودة
مشروع انشاء برج بحى المحمدية بالرياض	شركة عاج للاستثمار العقاري
مشروع انشاء برج سكني بحى الملحق بالرياض	شركة نيلوفر لبنه للتطوير والاستثمار العقاري
مشروع انشاء عمائر سكنية بحى الصفا بالرياض	شركة مساكن الصفا العقارية
مشروع انشاء عمائر ومباني مكتبية بالرياض	شركة ازدان للتطوير والاستثمار العقاري
مشروع انشاء مباني سكنية بحى بدر بالرياض	شركة الخليجية الفريدة للمقاولات
مشروع وادي سدره بمنطقة مطار الملك خالد بالرياض	شركة روشن التنفيذ للمقاولات
مشروع انشاء عمارة بحى العقيق بالرياض	شركة وادي العمران للاستثمار والتطوير العقاري
مشروع انشاء بنك بحى المهديّة بالرياض	شركة التكامل لمواقع البناء
مشروع انشاء عمائر بحى القيروان بالرياض	شركة تفاصيل الاعمال للتطوير العقاري
مشروع انشاء مستودعات بحى المناخ بالرياض	شركة واهوي ستون للرخام والجرانيت
مشروع انشاء مبنى تجاري بحى الزهراء بجدة	شركة منافع الاقتصادية للعقار
مشروع انشاء برج تجاري بحى النسيم بالرياض	شركة سمت للتشغيل والصيانة
مشروع انشاء عمائر سكنية بحى المصفاة بالرياض	شركة المصنع السعودي لأجهزة الإطفاء
مشروع انشاء عمارة سكنية بحى القدس بالرياض	مؤسسة منازل التميز للتطوير العقاري
مشروع انشاء مباني ضيافة بالرياض	شركة المهندسون الاستشاريون ايه ايه دبليو وشركاه
مشروع انشاء مبنى بوزارة الدفاع بمدينة الخرج	مؤسسة سماوة للمقاولات



قائمة ببعض المشاريع المنفذة

اسم العميل	اسم المشروع
المكتب العربي	مشروع القاعدة الجوية الجديدة في جدة
جامعة الملك فيصل	مشروع انشاء كلية الهندسة
جامعة الأمير سلطان	مشروع انشاء مباني سكنية بجامعة الأمير سلطان
شركة أنماط التقنية للمقاولات	مشروع انشاء مبنى إدارة الازمات بقيادة القوات الخاصة بالرياض
شركة بشائر البناء للمقاولات	مشروع انشاء خزان أرضي بجامعة الأمير نايف للعلوم الأمنية
برولابن للمقاولات	مشروع انشاء عدة مباني بتوسعة البوليفارد بالرياض
شركة المصنع العالمي	مشروع انشاء عدة مباني بتوسعة البوليفارد بالرياض
شركة أنماط التقنية للمقاولات	مشروع انشاء مبنى بالمحطة ٨
شركة أنماط التقنية للمقاولات	مشروع انشاء مبنى بالمحطة ٩
مؤسسة سيداق للمقاولات	مشروع فرع مصرف الراجحي بحي الرمال
I-CAD	مشروع انشاء أبراج مراقبة الخبر
I-CAD	مشروع انشاء أبراج مراقبة الحفجي
مكتب سالم حسني للاستشارات الهندسية	عمل تقييم انشائي لمبنى المركز الأول للفن بحي السفارات
بنك ساب فرع عرقة	عمل تقييم انشائي لمبنى البنك
شركة جولد جلاس	عمل تقييم انشائي لمستودع بطرق الخرج
مكتب دار المملكة الهندسي للاستشارات الهندسية	عمل تقييم انشائي لمباني لمشروع الأمير محمد بن سلمان
شركة فنون الهندسة	عمل تقييم إنشائي لأرضيات مستودعات ركة رضوى التجارية
شركة تنمية الصروح الإنشائية للمقاولات	تقرير السلامة الإنشائية لخزان بمبنى مؤسسة رعاية القتيات الاجتماعية
شركة مسكن سيل العقارية	مشروع انشاء عمائر سكنية
شركة الجادة الاولى	مشروع انشاء عمائر تجارية مكتبية بحي قرطبة بالرياض
مكتب المعمار البسيط	مشروع انشاء برج الذياب
شركة أمانة	مشروع انشاء مستودع شركة ينايتد بالمدينة الصناعية بجدة
مكتب أيكون للاستشارات الهندسية	مشروع انشاء مجمع فلل بحي الصواري بمدينة جدة
مجموعة طويق القابضة	انشاء برج طويق على طريق الملك سلمان بالرياض
شركة أسطورة المشاريع	انشاء برج مكتبي على طريق الملك سلمان بالرياض



قائمة ببعض المشاريع المنفذة

اسم العميل	اسم المشروع
مؤسسة سيداق للمقاولات	معارض تجارية و فرع لمصرف الراجحي بحي الرمال بالرياض
شركة السويدي	مشروع انشاء مركز ألواح الطاقة الشمسية بسعد
مكتب المهندس عبدالمحسن الذياب للاستشارات الهندسية	مشروع انشاء فرع مصرف الراجحي بالقريات
شركة حسن علام	مشروع انشاء خزانات بالمدينة المنورة
شركة منافع الاقتصاد للعقار	مشروع انشاء مبنى تجاري ومعارض بجدة
شركة سميت للتشغيل والصيانة	مشروع انشاء برج تجاري بحي النسيم
شركة أم القرى التعليمية	مشروع انشاء مجمع فلل بحي الياسمين بالرياض
شركة آل سعيدان للعقارات	مشروع انشاء مدرسة عند كوبري الفحص الدوري بالرياض
شركة طايا للعقارات	مشروع انشاء مجمع فلل بحي القادسية بالرياض
أي كيو للاستشارات الهندسية	مشروع انشاء فلل بأحياء مختلفة بالرياض
شركة الضحيان للاستثمار العقاري	مشروع انشاء فلل بأحياء مختلفة بالرياض
شركة لؤلؤة المساكن العقارية	مشروع انشاء مجمعات سكنية بأحياء مختلفة بالرياض
شركة الإعمار الفريد للتطوير العقاري	مشروع انشاء عمارة سكنية بحي الملقا
شركة صفا للاستثمار	مشروع انشاء مجمع عمائر سكنية بحي قرطبة بالرياض
شركة مجموعة الجرس السعودي	مشروع انشاء مجمع عمائر سكنية بحي القدس بالرياض
شركة ازدهار العقارية	مشروع انشاء مبنى الجرس السعودي بحي حطين بالرياض
دار الخليج للهندسة	مشروع انشاء عمائر سكنية بحي حطين بالرياض
مكتب بنائية للاستشارات الهندسية	دراسة مبدئية لمشروع مخطط بالجنادرية بالرياض
شركة امتلاك العقارية	مشروع انشاء فلل بأحياء مختلفة بالرياض
شركة أسواق عبدالله العثيم	مشروع انشاء مجمع فلل وعمائر بشمال الرياض
شركة أسواق عبدالله العثيم	مشروع انشاء فرع لأسواق العثيم بتبوك
شركة أسواق عبدالله العثيم	مشروع انشاء فرع لأسواق العثيم ببريدة
مكتب كود لاستشارات الهندسية	مشروع انشاء مجمع فلل وعمائر بشمال الرياض
مجموعة رمز الهندسية	مشروع انشاء مجمع مستودعات بالرياض



قائمة ببعض المشاريع المنفذة

اسم العميل	اسم المشروع
مدارس المعالي الأهلية	مشروع انشاء مدرسة الرياض
مصنع هداياكم للطور	مشروع انشاء مصنع بصناعية الرياض
شركة مسح للانشاءات المتخصصة	مشروع انشاء مستشفى الحبيب بحي المحمدية بالرياض
مكتب المهندس عبدالمحسن الذياب للاستشارات الهندسية	مشروع انشاء برج الذياب بالعليا بالرياض
مكتب المهندس عبدالمحسن الذياب للاستشارات الهندسية	مشروع انشاء برج العجلان بالرياض
شركة الرمز للعقارات	مشروع انشاء عمارة سكنية بحي النخيل بالرياض
شركة الرمز للعقارات	مشروع انشاء عمارة سكنية بحي المغزات بالرياض
السيد يوسف اليوسف	مشروع انشاء محطة وقود بحي ضاحية نمار بالرياض
شركة أنماط التقنية للمقاولات	مشروع انشاء مبنى إدارة الازمات بقيادة القوات الخاصة بالرياض
شركة المشاريع الأولى	اعمال ضبط الجودة لمشروع فلل بحي الياسمين بالرياض
شركة محور العمارة	اعمال ضبط الجودة لمشروع مجمع عمائر وفلل بالقادسية بالرياض
مؤسسة سيداق للمقاولات العامة	اعمال ضبط الجودة لمشروع مصرف الراجحي بالرمال بالرياض
مؤسسة سيداق للمقاولات العامة	اعمال ضبط الجودة لمشروع مصرف الراجحي بالعقيق بالرياض
مؤسسة سيداق للمقاولات العامة	اعمال الكشف عن التكهفات وحقتها لمصرف الراجحي بالعقيق
شركة مسح للانشاءات المتخصصة	اعمال الكشف عن التكهفات وحقتها لفيلا بحي حطين
شركة مسكن رفاه العقارية	اعمال الكشف عن التكهفات وحقتها لمشروع عمائر بحي قرطبة
شركة مسح للانشاءات المتخصصة	اعمال الكشف عن التكهفات باختبار المقاومة الكهربائية
شركة العناصر المتطورة	اعمال ضبط الجودة لعدة فلل بمدينة الرياض
مؤسسة شعيب الخزامى للمقاولات	اعمال ضبط الجودة لعدة فلل بمدينة الرياض
مؤسسة محمد مبارك الأنصاري	اعمال ضبط الجودة لعدة فلل بمدينة الرياض
مؤسسة ساحل التميز للمقاولات	اعمال ضبط الجودة لعدة فلل بمدينة الرياض
مؤسسة بيت الكيان للمقاولات	اعمال ضبط الجودة لعدة فلل بمدينة الرياض
مؤسسة فنون ميار للمقاولات	اعمال ضبط الجودة لعدة فلل بمدينة الرياض



قائمة ببعض المشاريع المنفذة

اسم العميل	اسم المشروع
مؤسسة الأعمال الحضرية المتطورة	مشروع انشاء مدارس الهمبرا
محمد عبدالعزيز سليمان المنيع	مشروع انشاء عمائر سكنية بالرياض
دار المشورة للاستشارات الهندسية	مشروع انشاء انشاء مبنى معارض ومطاعم ومكاتب بالرياض
شركة رصافة العقارية	مشروع انشاء عمارة سكنية بالرياض
شركة المسكن المحدودة	مشروع انشاء عمارة سكنية بالرياض
شركة مرونة للمقاولات	مشروع انشاء عمارة سكنية بالرياض
شركة أنبار للتطوير والاستثمار العقاري	مشروع انشاء عمارة سكنية بالرياض
شركة منازل الماجد العقارية	مشروع انشاء عمائر وفلل سكنية بالرياض
شركة آل سعيدان	مشروع انشاء عمائر سكنية بالرياض
شركة مسكن نجد العقارية	مشروع انشاء عمائر سكنية بالرياض
شركة ليوان للتجارة والمقاولات المحدودة	مشروع انشاء ليسون فالي
شركة زاوية المعذر للعقارات	مشروع انشاء مباني تجارية في الرياض
مؤسسة فهد حمد القاسم للتطوير العقاري	مشروع انشاء مجمع فلل سكنية بالرياض
شركة محلي لتقديم الوجبات	مشروع انشاء مباني تجارية في الرياض
شركة ركم للتطوير والاستثمار العقاري	مشروع انشاء عمائر سكنية بالرياض
شركة ابناء عبد الله التركي الضحيان للمقاولات	مشروع انشاء عمائر سكنية بالرياض
شركة أرابتيك للاستشارات الهندسية	مشروع توسعة مدرسة ابن الارقم بالرياض
شركة أمنية للتطوير العقاري	مشروع انشاء ستريب مول بالرياض
شركة حسام وماجد الماجد العقارية	اعمال ضبط الجودة لمشروع الماجدية ١١٥
شركة دار الماجد العقارية	اعمال ضبط الجودة لمشروع الماجدية ١١٨
مؤسسة اسطورة المشاريع للمقاولات	اعمال ضبط الجودة لمشروع مجمع فلل بحي الصحافة
شركة خبراء البناء للمقاولات	اعمال ضبط الجودة لعدة فلل بمدينة الرياض
شركة تلال الخليجية	اعمال ضبط الجودة لمجمع مطاعم بمدينة الرياض



قائمة ببعض المشاريع المنفذة

اسم العميل	اسم المشروع
شركة فلل الندى العقارية	مشروع انشاء فلل متفرقة
مكتب ضفاف للاستشارات الهندسية	مشروع انشاء عمائر سكنية
شركة تشييد للتطوير والاستثمار العقاري	مشروع انشاء فلل متفرقة
شركة رؤية المستثمر	مشروع انشاء ٣ أبراج على طريق الملك فهد
مكتب أيكون للهندسة	مشروع انشاء عمائر سكن عمال بحري المصانع
شركة أسس المنزل العقارية	مشروع انشاء مباني تجارية سكنية
آفاق الابداع العقارية	مشروع انشاء برج سكني تجاري بحري الضباط
شركة نمر العقارية	مشروع انشاء مبنى تجاري
مكتب الابتكار للاستشارات الهندسية	مشروع انشاء فلل متفرقة
صندوق ثروات النخل العقاري	مشروع انشاء فلل وعمائر سكنية ومكتبية
مؤسسة فريد السكران	مشروع انشاء عمائر سكنية
شركة واجهات العقارية	مشروع انشاء عمائر سكنية
مكتب دقة لإستشارات الهندسة المعمارية	مشروع انشاء مستودعات بالسلي
شركة سقف العروبة	مشروع انشاء فلل متفرقة
شركة رسوخ للمقاولات	مشروع انشاء مجمع فلل سكنية
شركة السكن الدائم	مشروع انشاء مجمع فلل سكنية
شركة رتاج للاستشارات الهندسية	مشروع انشاء عدة فروع لصديلية النهدي
مكتب الخليل للاستشارات الهندسية	مشروع انشاء الماجدية ١٣٥ بحري الغدير
ميثاق القابضة	مشروع انشاء منتجع المزون بالوصيل
مؤسسة الخليجية الفريدة للمقاولات	مشروع انشاء عمائر سكنية
شركة ريماس للاستثمار العقاري	مشروع انشاء عمائر سكنية
شركة الذيب للمقاولات	مشروع انشاء مجمعات فلل سكنية
شركة تمدن العقارية	مشروع انشاء مجمع فلل سكنية



قائمة ببعض المشاريع المنفذة

اسم العميل	اسم المشروع
مكتب ركين للعقارات	انشاء أبراج على طريق العليا
مكتب المعمار البسيط	مشروع انشاء أبراج في الرياض
شركة دار واعمار للاستثمار والتطوير العقاري	مشروع انشاء مباني تجارية بحي جامعة الإمام بن سعود
شركة ايراد المباني العقارية	مشاريع انشاء كوفي شوب في الرياض
شركة شارف للاستثمار	مشروع انشاء عمائر سكنية
شركة سيتي العقارية التجارية	مشروع انشاء مباني سكنية بحي حطين بالرياض
شركة أسس العقار	مشروع انشاء برج ومباني مكتبية بحي الياسمين بالرياض
شركة التجهيزات الحديثة المحدودة	مشروع انشاء فلل وعمائر سكنية بالرياض
شركة يمامي القابضة	مشروع انشاء مدرسة بحي المؤنسية بالرياض
شركة متاجر السيف للتنمية والاستثمار القابضة	مشروع انشاء مبنى تجاري اداري بحي الياسمين بالرياض
مؤسسة يشيد العقارية	مشروع انشاء برج سكني بحي الصحافة بالرياض
شركة جود الحياه العقارية	مشروع انشاء مباني تجارية بالرحمانية بالرياض
شركة نواة للاستثمار العقاري	مشروع انشاء مبنى تجاري بحي عتيقة بالرياض
مكتب العمارة العربية	مشروع انشاء عمارة مكتبية بحي الزهراء بالرياض
شركة أصالة الأماكن العقارية	مشروع انشاء عمائر سكنية وتجارية في الرياض
I CAD	مشروع انشاء أبراج أمنية بالخبر والحفجي
شركة ابراهيم القباع	مشروع مخطط بحي المعيزلية بالرياض
شركة مكعب العقارية	مشروع انشاء عمائر تجارية في الرياض
مؤسسة صالح اليحيى للتجارة	مشروع انشاء مستودعات في السلي بمدينة الرياض
شركة الشرفة للتطوير العقاري	مشروع انشاء مجمع عمائر سكنية بالرياض
شركة مرحبا للتطوير العقاري	مشروع انشاء فلل سكنية بحي الورود بالرياض
شركة الاعمار الحديث للتطوير العقاري	مشروع انشاء فلل سكنية بالرياض

مختبر فحص التربة لمواد البناء

Soil Lab. testing for building materials

الرقم الضريبي : ٣١٠٢٨٨٧٣٦٠٠٠٠٣

سجل تجاري : ١٠٠٦٢٨١٨٨

GSSAAT
جسات



الملحق الثالث

شركاء النجاح

مختبر فحص التربة لمواد البناء

Soil Lab. testing for building materials

الرقم الضريبي : ٣٠٢٨٨٧٣٦٠٠٠٠٣

سجل تجاري : ١٠٦٢٨٨٨

GSSAAT
جسات



شركة كيان السعودية
Saudi Kayan Company



مختبر فحص التربة لمواد البناء

Soil Lab. testing for building materials

الرقم الضريبي : ٣١٠٢٨٨٧٣٦٠٠٠٠٣

سجل تجاري : ١٠٠٢٨١٨٨

GSSAAT
جسات



الرمز

ليوان
Liwan

CCUrate
onsultant

RETAJ
Engineering & Consulting Company

المحمل
AL MAHMAL

عقار
للاستثمار و التنمية العقارية
سكن . رفاهية . استثمار

RSOUKH
ADVANCED
رسو
المتقدمة للمقاولات

مسكن

ركين

ركين العقارية
Rakeen Real Estate

شركة مسكن العقارية
Maskan RealEstate Co.

أسس العقار
OSUS REAL ESTATE



بنائية
BINA'EYA

ألين
ALEEN



المعمار البسيط
SIMPLE ARCHITECTURE

افراس
AFRAS



م. عبد المحسن الذياب وشركاه
ABDULMOHSIN ALTHEYAB & PARTNERS
[مهندسون معماريون | ARCHITECTS]

مختبر فحص التربة لمواد البناء

Soil Lab. testing for building materials

الرقم الضريبي : ٣١٠٢٨٨٨٧٣٦٠٠٠٠٣

سجل تجاري : ١٠٠٢٤٨١٨٨

GSSAAT
جسات



pace
architecture
engineering+
planning



مختبر فحص التربة لمواد البناء

Soil Lab. testing for building materials

الرقم الضريبي : ٣٠٢٨٨٨٧٣٦٠٠٠٠٣

سجل تجاري : ١٠٦٢٨١٨٨

GSSAAT
جسات



Saudi Bell
شركة مجموعة الجرس السعودي



صفا
SAFA
للاستثمار Investment



شركة ركم للتطوير والاستثمار العقاري
RKM FOR DEVELOPMENT AND REAL ESTATE INVESTMENT CO.

ماسح MASAH
للمقاولات المتخصصة
Specialized Construction



مسكن رفاه
RAFAH RESIDENCE



إيراد المباني
Erad Al mabani



شركة العناصر المتطورة للمقاولات
Advanced Elements Contracting Co.

مختبر فحص التربة لمواد البناء

Soil Lab. testing for building materials

الرقم الضريبي : ٣١٠٢٨٨٨٧٣٦٠٠٠٣

سجل تجاري : ١١٠٦٢٨١٨٨

GSSAAT
جسات



شركة أساس ديار العقارية

الوفائية
Wafaiyah



عضو مجموعة خالد و عبد العزيز الصمران



المشاريع الأولى
Al Mashria Al Oula



دار المشورة
للإستشارات الهندسية



أنبار للتطوير
ANBAR DEVELOPMENT



ALJUD REAL ESTATE
DEVELOPMENT & BROKERAGE



HS
Hassanein Shelf



COMPANY FOR REAL ESTATE DEVELOPMENT AND INVESTMENT
شركة تشييد للتطوير والإستثمار العقاري



توجان للإستثمار العقاري السعودي المصري
بيع - شراء - تأجير - إيجار - خال - شقق - أبراج

مختبر فحص التربة لمواد البناء

Soil Lab. testing for building materials

الرقم الضريبي : ٣١٠٢٨٨٨٧٣٦٠٠٠٣

سجل تجاري : ١٠٠٢٨١٨٨

GSSAAT
جسات

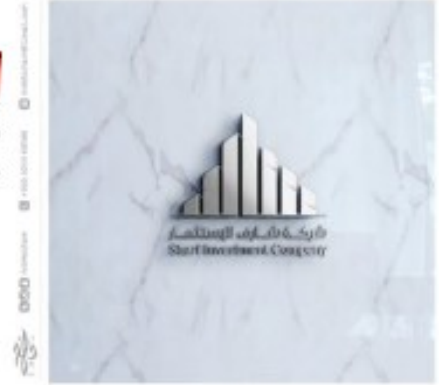

مختبر فحص التربة لمواد البناء

Soil Lab. testing for building materials

الرقم الضريبي : ٣١٠٢٨٨٧٣٦٠٠٠٠٣

سجل تجاري : ١١٠٦٢٨١٨٨

GSSAAT
جسات



AMSAD
ARCHITECTURAL
ASSOCIATES



ثمارية العقارية
THIMARYA REAL ESTATE



شركة الشبانات للاستشارات المهنية
AL Shabanat Professional Consulting Co.



أسترا للإنشاءات
ASTRA CONSTRUCTION



تكوين للاستشارات الهندسية
Takween Engineering Consultant



Glory International Schools
مدارس جلوري العالمية



الشركة العالمية
للتطوير العقاري
Al-alameya Real Estate
Development Company



المعمار العربي
Almeemar Alarabi

مختبر فحص التربة لمواد البناء

Soil Lab. testing for building materials

الرقم الضريبي : ٣١٠٢٨٨٧٣٦٠٠٠٠٣

سجل تجاري : ١١٠٢٨١٨٨

GSSAAT
جسات



ممتلكات
MUMTALAKAT



مكين
MAKEEN



دفلي
DAVLI



عاج للاستثمار العقاري
Aaj Real Estate Investment

شركة ومصنع الخيام الأوروبية



الهذاب القابضة
ALHADDAB HOLDING

BANI
شركة بانبي المحدودة
Bani Limited Co.

مختبر فحص التربة لمواد البناء

Soil Lab. testing for building materials

الرقم الضريبي : ٣١٠٢٨٨٧٣٦٠٠٠٠٣

سجل تجاري : ١٠٠٢٢٨٨٨

GSSAAT
جسات



AAW
CONSULTING ENGINEERS

شركة ابراهيم السلطان وأولاده للإستثمار
Ibrahim Alsalman and Sons
Investment Company

يور و كونستلت
Elwaww Consultancy
For engineering consultancy

HASSAN ALLAM
— CONSTRUCTION —

ASAS
أساس
REAL ESTATE العقارية

ملتقى التصميم
@Tasamimu

نماء
NAMAA
العقارية | real estate

EjTech
Eshraq Al-Jazeera Technologies
إشراق الجزيرة للتقنيات

نفوذ
NOFOTH

ELSEWEDY
ELECTRIC

المهيدب
Al Muhaidib

assystem

TOPOTEK 1

ANMAT
Innovation & Excellence

Mishraf
AlMadain
مشرف
المحادين

شركة خالد العقارية
Khawalid Real Estate Company



الملحق الرابع

السير الفنية للكادر الفني

MOHAMMAD MOHAMMAD SHAABAN

Geologist Engineer

Egyptian , Married

February 4, 1985.

+966 50 188 3168 m.geo_shabaan@yahoo.com

Work Experience

- Joined **GSSAAT** as **Technical manager** From **January 1, 2020** to Present.

Job Description:

- ✓ Prepare Geotechnical report
- ✓ Dealing Client
- ✓ Responsible of work time frame in the project site.
- ✓ Perform Materials testing
- ✓ Responsible for cash flow

- **Adeema for Soil, Foundations, Concrete and Materials Testing** as **projects manager** From **10, 2014** up to **12, 2019**.

Job Description:

- ✓ Prepare Geotechnical report
- ✓ Dealing Client
- ✓ Responsible of work time frame in the project site.
- ✓ Perform Materials testing
- ✓ Responsible for cash flow

- **Geotechnical & Environmental Co. (Geco, Riyadh)** as a **Quality Control Manager** From **2011** to **2013**.

Job Description:

- ✓ Preparing **Quality Control reports for Material and Concrete.**
- ✓ Coordinates with engineers, subsurface team and vendors in planning and executing the work.
- ✓ Responsible in implementation of project specification set forth by the client
- ✓ Maximize the performance of the team by constant monitoring and supervising the daily activity.

- **Soil & Foundation Co. (Safco, Tabuk)** as **Geologist/Materials Engineer/Deputy Lab. Manager** from **2006** to **2011**.

MAJOR PROJECTS HANDLED

- **Al Zaid Contracting Co. (Riyadh)** – Geotechnical Investigation/Project Supervisor
- **Dar Al Riyadh (Arar-KSA)** – Geotechnical Investigation
- **Retail Real Estate (Khobar/Khamis Mushayt-KSA)**-Project Supervision
- **SSH (Aziziyah-Khobar)** – Geotechnical Investigation/Project Supervision
- **Al Ghamdi Co. (Riyadh)**- GPR
- **King Abdullah Bin Abdul-Aziz for development of MOI facilities (KAP-01, 02)** – Geologist
- **Soil improvement at 5 stars hotel at Jazan** - Consultant & Supervisory
- **Tabuk University** - Geologist and quality control supervisor.
- **Tabuk Power Plant** - Geologist and quality control supervisor.
- **Cavity probing at Ar'ar housing project** using geophysical survey - Geologist, Geophysics & Site Manager.

Ghaith Muhemmed Radwan Abdulhaq

Applied Chemistry

Syrian, Married

April 26, 1987

+966 563067537 ghaith.abdulhaq@gmail.com

Work Experience

- **Joined GSSAAT as Chemist From January**

1, 2020 up to Present.

Job Description:

- ✓ Perform Materials testing.
- ✓ Dealing Client.
- ✓ Responsible for cash flow.
- ✓ Involvement in business development.
- ✓ Helping in Preparation of geotechnical reports.

- **Adeema for Soil, Foundations, Concrete and Materials Testing as chemist**

April 1, 2014 up to 12, 2020

Job Description:

- ✓ Perform Materials testing.
- ✓ Dealing Client.
- ✓ Responsible for cash flow.
- ✓ Involvement in business development.
- ✓ Helping in Preparation of geotechnical reports.
- ✓ Responsible of work time frame in the project site.

- **Issam Qabani for Construction Material. , Riyadh as a Seals Executive From 2012 to 2014**

Job Description

- ✓ **Sale construction material** like (Raised Floor–Expansion Joint Cover–Toilet Phenolic Partition–Accessories for Parking,,etc) to projects and construction company.
- **Saudi Labs LTD. , Riyadh as a chemist From 2011 to 2012**

MAJOR PROJECTS HANDLED

- **Riaydh metro project - Zetas Arabia Foundation Technology- Line (4,5,6).** Quality Control Works.
- **Riaydh metro project -Ar Riyadh New Mobility – Line 3 -** Quality Control Works.
- **Al Zaid Contracting Co. (Riyadh) –** Quality Control Works.
- **Dar Al Riyadh (Arar-KSA) –** Quality Control Works.
- **Retail Real Estate (Khobar/Khamis Mushayt-KSA)-** Quality Control Works.
- **SSH (Aziziyah-Khobar) –** Quality Control Works.
- **Al Ghamdi Co. (Riyadh)-** Quality Control Works.
- **King Abdullah Bin Abdul-Aziz for development of MOI facilities (KAP-01, 02) –** Quality Control Works.
- **Afras Trading & Cont. Co. - Hotat Bani Tamim -** Quality Control Works

M.Magdi

Civil Engineer

Sudanese,

Single

July 24,1996

+966509486631

mohamedmajjidi96@gmail.com

Objective

A challenging job opportunity in order to build upon and utilize my experience and skills

Education

Degree: B.Sc. Honors in Civil Engineering

, faculty of Engineering -Wadi Elnile University - ATBARAH – Sudan.

Work Experience

- **Joined GSSAAT for Soil, Foundations, Concrete and Materials Testing as Civil Engineer From December 27,2022 up to Present.**

Job Description:

- ✓ Perform Materials testing.
- ✓ Helping in Preparation of QC reports.
- ✓ Dealing Client.
- ✓ Responsible for cash flow
- ✓ Responsible of work time frame in the project site.

- **Joined CUMBI for advanced building works CO. LTD as Q.C Engineer From December 01,2020 up to November 27,2022.**

Job Description:

- ✓ Q.C Engineer.
- ✓ Dealing Client .
- ✓ Project Management
- ✓ Responsible of work time frame in the project site.

Training

- **Trained at CUMBI for advanced building works CO. LTD**

Maher Khouli

Civil Engineer

Syrian,

Married

January 1,1985

+96653 327 96 32

skillmaher@yahoo.com

Objective

Seeking a challenging position in an esteemed organization where I may utilize my personal and professional expertise to contribute to its growth.

Education

Al-Baath University

2009

Bachelor's Degree in Civil Engineering

Work Experience

- **Joined GSSAAT as Civil Engineer From January 1, 2020 to Present.**

Job Description:

- ✓ Review structural design and prepare design sheets.
- ✓ Prepare structural drawings.
- ✓ Prepare shop drawings, method statements and technical studies.
- ✓ Prepare and update construction schedules.
- ✓ Detailed analysis of different sections and methods of works.
- ✓ Provide Special structural studies for adhesive Anchors of concrete beams up to 11 meters.
- ✓ Prepare variation orders.
- ✓ Prepare and update construction schedules
- ✓ Estimation and costing.

- **AFRAS Trading And Contracting CO. as Technical manager From 2010 up to 2019.**

Job Description:

- ✓ Review structural design and prepare design sheets.
- ✓ Prepare structural drawings.
- ✓ Prepare shop drawings, method statements and technical studies.
- ✓ Prepare and update construction schedules.
- ✓ Detailed analysis of different sections and methods of works.
- ✓ Provide Special structural studies for adhesive Anchors of concrete beams up to 11 meters.
- ✓ Prepare variation orders.
- ✓ Prepare and update construction schedules
- ✓ Estimation and costing.

Moath Aljedaie

2898 Sultan Qaboos Bin Said St

Riyadh, 13234,6740

+966505880777 maljedaie@gssaat.com

Objective

Managing and operating the Lab with minimize the cost and maximize the profit. Target open new branches

Education

Indiana State University, Terre Haute, IN

August 2016

Bachelor of Science in Civil Engineering

Minor: Construction Management

GPA: 3.50 / 4.0

Certifications

OSHA Global Harmonizing system Introduction, Turner University

August 2017

Construction Safety and Health, OSHA 30-hour

March 2016

Lean Six Sigma Greenbelt, Lawrence Technological University

November 2015

General Industry Safety and Health, OSHA 10-hour

October 2015

Project Management Fundamentals Certificate, Lawrence Technological University

November 2014

Global Leadership Certificate, Lawrence Technological University

November 2014

Work Experience

Gssaat General Manager

December 2019- Present

- **Managed all laboratory activity**
- **Performed all lab tests ran in house**
- **Implemented procedure manuals for all lab tests performed**
- **Performed venipuncture for patients on demand**
- **In charge of troubleshooting and quality control for instrumentation**
- **Kept laboratory stocked with supplies by monitoring inventory**

Turner Aribia (Project Engineer)

September 2016 – February 2019

Project

▪ **Ajyal Home Ownership Program (AHOP)**

Construction of a township on 10.2 km² of land consisting of approximately AHOP Community of Excellence project Client: Saudi Aramco.

Duties and Responsibilities:

- Lead the first milestone of superstructure and finishing including the mockup villas.
- Leading the first subzone mechanical completion certificate MCC.
- Determines project schedule by studying project plan and specifications; calculating time requirements; sequencing project elements.
- Maintains project schedule by monitoring and controlling project progress; coordinating activities; resolving problems.
- Contributes to team effort by accomplishing related results as needed.
- Coordinated with QA/QC & Safety ensuring adherence to approved quality plan & HSE plan across all construction activities.
- Reviewed & approved method statements, redline drawing & construction procedures submitted by contractors.

Relevant Coursework

- Advanced AutoCAD
- Aric GIS
- Economic Engineering Analysis
- Advanced On Screen Takeoff
- Construction Surveying

Omar Taha

Geologist Engineer

Egyptian

Married

August 8, 1997

+966543830193

omar@gssaat.com

Objective

A challenging job opportunity in order to build upon and utilize my experience and skills.

Education

Helwan University

July 2016

Bachelor of Science in Geology

Work Experience

- **Joined GSSAAT for Soil, Foundations, Concrete and Materials Testing as Geologist Engineer From January 1, 2020 to Present.**

Job Description:

- ✓ Prepare Geotechnical report
- ✓ Perform Materials testing
- ✓ Dealing Client
- ✓ Responsible for cash flow
- ✓ Responsible of work time frame in the project site.
- ✓ Helping in Preparation of geotechnical reports

Training

- **Petro Amir petroleum company (Field).**
- **Petrobel petroleum company(Field).**
- **A field trip in Abu Rawash area.**
- **A field trip in Ain Sokhna.**
- **A field trip in Al-Qusayr.**

Sami Muhemmed Radwan Abdulhaq

Bio Chemist Engineer

Syrian, Married

April 26, 1987

+966 542019002 samiabdulhak@gmail.com

Work Experience

- Joined **GSSAAT** as a **Quality Control Manager** From 2020 up to Present.

Job Description:

- ✓ Preparing **Quality Control reports for Material and Concrete.**
- ✓ Coordinates with engineers, subsurface team and vendors in planning and executing the work.
- ✓ Responsible in implementation of project specification set forth by the client.
- ✓ Maximize the performance of the team by constant monitoring and supervising the daily activity.

- **Adeema for Soil, Foundations, Concrete and Materials Testing** as **projects manager**

From March 16, 2013 up to December 30,2019.

Job Description:

- ✓ Perform Materials testing.
- ✓ Dealing Client.
- ✓ Responsible for cash flow.
- ✓ Involvement in business development.
- ✓ Helping in Preparation of geotechnical reports.
- ✓ Has RSO from King Abdullah City for Atomic.

- **Saudi Labs LTD.** , Riyadh as a **Quality Control Manager** From 2009 to 2013

Job Description:

- ✓ Preparing **Quality Control reports for Material and Concrete.**
- ✓ Coordinates with engineers, subsurface team and vendors in planning and executing the work.
- ✓ Responsible in implementation of project specification set forth by the client.
- ✓ Maximize the performance of the team by constant monitoring and supervising the daily activity.

MAJOR PROJECTS HANDLED

- **Riyadh metro project - Zetas Arabia Foundation Technology- Line (4,5,6).** Quality Control Works.
- **Riyadh metro project -Ar Riyadh New Mobility – Line 3 -** Quality Control Works.
- **Al Zaid Contracting Co. (Riyadh) –** Quality Control Works.
- **Dar Al Riyadh (Arar-KSA) –** Quality Control Works.
- **Retail Real Estate (Khobar/Khamis Mushayt-KSA)-** Quality Control Works.
- **SSH (Aziziyah-Khobar) –** Quality Control Works.
- **Al Ghamdi Co. (Riyadh)-** Quality Control Works.
- **King Abdullah Bin Abdul-Aziz for development of MOI facilities (KAP-01, 02) –** Quality Control Works.
- **Afras Trading & Cont. Co. - Hotat Bani Tamim -** Quality Control Works.

Objective

Seeking a good position where my skills and experience can assist in growth of the organization.

Education

- Education : Bachelor of Science in Physics,[2014 - 2018] & Also have a Diploma in Radiation Physics,[2018 - 2019]
- University : Faculty of Science Zagazig University
- Overall grade : Good
- Graduation Project : Lead Free Solder Alloys.
- Project grade : Excellent

Internship

- RSO at PETROJET Company. [Feb.2020 - Oct.2020]
- Nuclear safety training and Radiation protection at ENRRA. [Jul.2017 - Aug.2017]

Work Experience

- QA Engineer at GSSAAT Company. [May.2022 - Present]
- QHSE Engineer at PETROJET Company.. [Aug.2018 - Apr.2022]

Courses & Certificates

- Occupational Safety & Health Specialist, 2020
- OSHA Construction Industry Course, 2020
- OSHA General Industry Course, 2020
- Course in computer programs and ICDL, 2018
- Course in basic first aid and clinical skills, 2017

Personal Info.

- Nationality : Egyptian
- Marital status : Married
- Date of birth : 15-09-1996

Contact

Address : Riyadh, Saudi Arabia
Phone : 0531975132

Email:ahmedhasaneen846@gmail.com

Languages

Arabic : Mother Tongue
English : Very Good

Skill Highlights

- React quickly and work well under pressure.
- customer centric behavior
- Strong decision maker
- Teamworking
- Complex problem solver
- Microsoft office (word & excel & powerpoint).
- Wide knowledge of Regulations for the Control of Radiation Service-focused.
- In-depth knowledge of environmental Protection Compliance issues.
- Project Management
- Auditing
- Risk Assessment
- Accident Investigation
- Hazard Analysis
- Emergency Planning

Curriculum Vitae

Mazin Hassan Mohammed Ali

Khartoum Bahri - Sudan

Civil Engineer – 7 years of experience

Member of the Saudi Council of Engineers

Mobile: 00966570041026

Email: mazin.yoogy1992@gmail.com



Qualifications:

Bachelor Degree	Civil Engineering (Constructions)	Karrari University
-----------------	-----------------------------------	--------------------

Experiences:

Job	Organization	Period
Constructions Civil Engineer	Karrari University Engineering Administration – Khartoum Sudan	2016 – to date
Consultant Engineer	Karrari University - Air Tunnel - Aerospace Engineering Department from 2019 to date	2019 - to 2023

Civil Engineer	Site Engineer – Technical Students Accommodation	2019 - 2020
Civil Engineer	Amenor Engineering Works – Omdurman	2016 - 2018
Civil Engineer	Site Engineer – Complex of General Abdulraheem Mohd. Hussien	2016 - 2018
Maintenance Engineer	Karrari University – Medical Colleges Complex	2016 – 2017

Other Certificates:

- Computer Course – Airforce Base
- Estimate quantities in civil engineering
- English Language Course – British Council – Feb 2017
- Firefighting Training – African Center for Training 2019
- Concrete Quality Adjustment – Karrari University 2020.
- PMP Course – Sudan University 2021

- OSHA Course _ Alnaim for Engineering Training 2022

- Etabs&Safe Course _ Astler for Engineering Training 2023.

Trainings:

- Constructions Engineers – Al-Zarqa’a Complex 2016.
- Constructions Engineers – Al-Basheer Medical Complex 2017.

Languages:

Arabic (Mother tongue): Excellent

English: Excellent

Skills gained:

- Knowledge of occupational health and safety laws related to designing and studying civil construction processes in terms of safety and environment. □ Professional in using Office programs.
- The ability to predict practical problems and the ability to solve them, and determine their roots and causes.
- Creative thinking, efficiency and productivity in engineering business.
- Planning and problem analysis, decision making, project management, strategic planning.
- Work as a team spirit, cooperation, goal setting, and group leadership. ○ Knowledge, knowledge and love of research, perusal and study

Achievements:

- obtained the Geometric Number **External Projects:**
- Water purification and desalination □ Project Omdurman Al-Manara.

Hobbies & Interests:

- Time management skill, leadership sense and teamwork.
- I work independently in my spare time on development engineering projects.
- Active, I like sports, such as soccer and jogging.
- Reading.
- The skill of communicating with colleagues and friends.

Membership:

Union of Sudanese Engineers **Personal**

Information:

- **Marital Status:** Married
- **Date of Birth:** 02/04/1992
- **Place of Birth:** Khartoum/Bahri – Sudan
- **Nationality:** Sudanese □ **ID:** 11827534904

References:

Eng. Mohaamed Al-Sadiq Sabir

Chemical Engineer and Head of Health & Safety Department – Giad Industrial Group Email:
Muhummed434@gmail.com Mobile: +249123113389

Mahmoud Fawzy Negm

Contact

Residence: Riyadh

Phone : 0536870142

Email:
mahmoudnegm995@gmail.com

LinkedIn:
www.linkedin/in/mahmoud-negm-914829127

Personal Info.

Nationality : Egyptian

Birth Date: 1/10/1996

Marital Status: Single

Languages

Native Language – Arabic

Second Language – English (good)

Career Objective:

A civil engineer seeking a position as a Site Engineer in reputable organization that will provide an opportunity to utilize my technical skills and to provide me more experience.

Education

- Bachelor of Civil Engineering from Azhar University
- Constructions Section
- Graduation Year : 2020
- Graduation Grade : Good (with 71 %)
- Graduation Project : Soil and Foundation
- Project Grade : Excellen

Work Experience

Structural Engineer - 07/2021 to 01/2022

Hendaza Development, Nasr City

Job responsibility:

- Design Residential Building
- Quantity surveying
- Project sample:
 - 1- Capital Care Medical Facility
– New Administrative Capital

Site Engineer – 04/2022 to 3/2023

Almemar for construction

Job responsibility:

- Supervise on Concrete & Finishing works
- Preparing Bills of Quantities
- Preparing As Built Drawings
- Project sample:
 - 1- Upgrading the efficiency of the Elmasa Hotel's Soldiers Cafeteria -
Administrative Capital.

Civil Engineer – 07/2023 till Now.

Gassat lab for Soil testing .

Courses

- Site Engineer Preparing – Bena Academy
- Structural Design Diploma – Bena Academy

Computer Skills

- Autocad
- Revit
- Microsoft Word
- Microsoft Excel
- Csi Safe – Etabs

Eng. Mohammed Shams eldeen Taha

Architect



Alzool20112011@hotmail.com

00966562526619

Summary



Seeking for well established organization to utilize my efforts and to benefit from the working environment and to increase my experience capabilities and skills.

Job Description



- ① Project planning, Estimation and documentation.
- ② Material submits for approves from Consultant as per B.O.Q and specification.
- ③ Technical coordination at site for easy and fast execution .

Education History



Bahri University | July 2018

BACHELOR

- Bachelor in Architecture Engineering
- Grduation Project : Embassy Of South sudan in Khartoum

Experience



Al-Fouzan Trading & General Construction

6 months

- Project : High Buildings
- Position : Planning Eng.

Dejan co. (In Sudan) 2019-2020

- Project : High Buildings
- Position : Site Eng.

Beteer (in Najran) 2021-2022

- Project : High Buildings
- Position : Office Eng.

Sbc 2022-2023

- Project : High Buildings.
- Position : Planning Eng.

Personal Info

- 28 years.
- Reyad. Saudia Arabia
- 00966562526619
- Sudanese
- Single

Skills

- Autocad
- Archicad
- Revit
- Operating System
- Microsoft Office
- internet & Email
- Sketchup

Other Skills

- Good Leader
- Excellent self
- Ability to Work in Shift full
- Working in team
- Ability to work in competitive enviroment

Languange

- Arabic : Mother Tongue.
- English : V. Good

Other Info.

- Transferable Iqama.



MOHAMED ALRASHEED

Geologist

About Me

Dedicated environmental geologist with a passion for sustainable resource management. Proven expertise in conducting hydrogeological investigations and mitigating environmental risks. Led a team to successfully remediate a contaminated site, exceeding regulatory standards and achieving environmental closure. Seeking to leverage my technical skills and commitment to environmental protection in a consulting or government agency role.



+966505299543



mohamedrasheedmola@gmail.com



Saudi Arabia - Riyadh

LANGUAGE

- Arabic
- English

SKILLS SUMMARY

- Water, Sanitation, and Hygiene Training
- Data Management and Analysis
- Microsoft Office
- Certificate for Integrated Planning for Climate Change and Biodiversity
- Monitoring and Evaluation Training

EXPERIENCE

KHARTOUM STATE WATER CORPORATION

Khartoum - Sudan

2022 - 2023

Hydrogeologist

- Conducting hydrogeological investigations to identify potential water sources and well depth.
- Designing and overseeing the drilling of water boreholes
- Sampling and testing water from boreholes to ensure that it is safe for human consumption.
- Designing and Installation of water pumps and photovoltaic systems.

The HIGHER COUNCIL FOR ENVIRONMENT AND NATURAL RESOURCES (SUDAN)

2021-2022

Trainee

Worked as Environmental Officer in the Environmental Impact Assessment Department, Screening the ESIA studies that had been submitted by the development projects proponents, and arranging the studies to send them to the relevant expert reviewers. Facilitate communication between experts and studies submitters. Receive experts' reports. Sending final reports to development project Proponent.

GEOMIN FOR WATER SERVICES COMPANY

2014-2018

Hydrogeologist

- Overseeing the drilling process from start to finish, ensuring that it is completed safely and efficiently.
- Keeping accurate records of all drilling activities, including the location of the borehole, lithological description, the depth of the borehole, and the quality of the water.

EDUCATION

UNIVERSITY OF KHARTOUM

M.Sc. Environmental Science

2022

AL NEELAIN UNIVERSITY

B.Sc. Hons In Geology

2012

MOHAMMED HASHIM OSMAN MAHMOUD

Tel: +966530877726 | Email: mohammedhashimmahmoud@gmail.com

RIYADH - SAUDI ARABIA

1. PROFESSIONAL SUMMARY

- Analytical Geologist with +8 years of professional experience, collaborating with leading global organizations in the geology field.
- Specialized in geological surveying, resource extraction, geologic modelling, mapping, quality control, and analysing geological data.
- **Core Expertise** includes Field & Resource Management, Report Generation, Mining, Oil Extraction, Environmental Management, Sampling, Exploration, Natural Hazard Assessment, Environmental Conservation, Project Planning, Resource Deposit Evaluation, Drilling, Numerical Modelling, And Data Analysis.
- Demonstrates strong analytical and observational skills, effective communication, attention to detail, and a deep passion for understanding Earth's processes.

2. PERSONAL INFORMATION

- Nationality: Sudan
- Date of Birth: July 1990
- Gender: Male
- Marital Status: Single
- Valid Driving License

3. EXPERIENCE

Geotechnical Geologist

| Feb 2024 – Present

Gassat Co.ltd

| Riyadh - Saudi Arabia

- Prepare comprehensive technical proposals, meticulously plan lab testing schedules.
- Analyze intricate borehole logs, and thoughtfully modify final reports based on critical lab results.
- Oversee field tests with a keen eye for detail, ensuring proper sample labeling, sequence adherence.
- Implement strict safety regulations and maintenance programs for drilling rigs and instruments.
- Create detailed soil sample descriptions and profiles using gINT software, skillfully generate explanatory charts and tables of analysis results.
- Produce precise location maps with borehole placements using GIS software.
- Provide thorough training to drillers on drilling methodologies and tools, ensuring a deep understanding of best practices.
- Maintain unwavering commitment to health and safety compliance during drilling and testing activities.
- Conduct effective field investigations with a critical eye, study site composition and history in depth, and meticulously collect and describe soil and rock samples.
- Analyze rock, mineral, and fossil remains with keen expertise, identifying the complex processes affecting geological development.

- Judiciously assign drilling sites and designate experienced geologists for field work, ensuring optimal resource allocation and project success.

Safety officer
Crash Company

| Oct 2023- Feb 2024
| **Riyadh - Saudi Arabia**

- Prepared and enforced policies to establish a culture of health and safety.
- Conducted training and presentations for health and safety matters and accident prevention.
- Monitored compliance to policies and laws by inspecting employees and operations.
- Inspected equipment and machinery to observe possible unsafe conditions.
- Investigated accidents or incidents to discover causes and handled worker's compensation claims.
- Recommended solutions to issues, improvement opportunities or new prevention measures.
- Reported on health and safety awareness, issues and statistics.

Database Geologist – Exploration Dept.
Bayuda Al Kobra For Investment & Development
TWN Mining Company

| **River Nile State, Sudan**
| Nov 2022 – Apr 2023
| 10 – 17 April 2018

- Monitored and checked the database for all projects.
- Prepared geological maps for all projects.
- Performed all processing for geological maps of projects using ArcGIS software with proficiency.
- Provided high-standard training of geographic maps processing and all associated technical work for staff.
- Developed and implemented standard practices in the capture, maintenance, and integrity of all forms of exploration geology data.
- Updated and maintained all GIS databases efficiently, while building and maintaining a GIS database for use by multiple departments and users.
- Prepared and supervised the preparation of reports as required on the geological data.
- Provided guidance to exploration geologists and other database users in the management, visualization, and presentation of exploration data.

Lab Supervisor – Exploration Dept.
QMSD Mining Company. Ltd

| May 2018 – Oct 2022
| **Red Sea State, Sudan**

- Oversaw all sample preparation activities in the lab, ensuring adherence to company quality standards.
- Provided special monitoring of core sample preparation from delivery to splitting, collaborating with Lab Supervisors.
- Conducted training for team leaders and field staff on sample preparation procedures, technical aspects, and safety protocols.
- Managed core photography procedures, including checking trays, capturing images, and storing photos according to **Standard Operation Procedure (SOP)**.
- Oversaw core saw operations, including equipment checks, prepping trays, ensuring worker safety, managing cut trays, and recording cutting performance.
- Oversaw all sampling processes and performed magnetic susceptibility, conductivity, and bulk density measurements for DD cores, ensuring adherence to QA/QC standards.
- Supervised crusher operations, including equipment checks, monitoring, QA/QC preparation, and sample dispatch according to company standards.
- Managed sample storage, including daily checks, rejection procedures, capacity monitoring, and QA/QC storage checks.

- Maintained familiarity with geotechnical/geology logging and DD, RC drilling operations, Trenches, Channels, rock chips and Soil samples as per needed.

Geotechnical Geologist – Exploration Dept.

| **Khartoum, Sudan**

Techno Lab Co. Ltd

| Mar 2016 – Apr 2018

Arab Center for engineering studies Co. Ltd

| Jun 2014 – Jan 2016

- Prepared comprehensive technical proposals, meticulously planned lab testing schedules, analyzed intricate borehole logs, and thoughtfully modified final reports based on critical lab results.
- Oversaw field tests with a keen eye for detail, ensuring proper sample labeling, sequence adherence, and strict implementation of safety regulations and maintenance programs for drilling rigs and instruments.
- Created detailed soil sample descriptions and profiles using **gINT** software, skillfully generating explanatory charts and tables of analysis results, and producing precise location maps with borehole placements using GIS software.
- Provided thorough training to drillers on drilling methodologies and tools, ensuring a deep understanding of best practices.
- Maintained unwavering commitment to health and safety compliance during drilling and testing activities, conducting effective field investigations with a critical eye, studying site composition and history in depth, and meticulously collecting and describing soil and rock samples.
- Analyzed rock, mineral, and fossil remains with keen expertise, identifying the complex processes affecting geological development.
- Judiciously assigned drilling sites and designated experienced geologists for field work, ensuring optimal resource allocation and project success.
- Calculation and describe **Standard Penetration Test (SPT)** to determine relative density and angle of shearing resistance of cohesion less soils and also the strength of stiff cohesive soils.
- Calculation and describe **Rock-Quality Designation (RQD)** for measure of the degree of joining or fracture in a rock mass, measured as a percentage of the drill core in lengths of 10 cm or more.

4. QUALIFICATIONS

- **Master Degree Application of Remote Sensing & GIS in Geology** Ongoing
Al Neelain University – Khartoum, Sudan

- **Bachelor’s Degree in Geology Science** 2012
Al Neelain University – Khartoum, Sudan

5. WORKSHOPS & CERTIFICATIONS

- Completed the Managing Safely course, approved and validated by the Institution of Occupational Safety and Health (IOSH).
- Participated in the Community Based Health First Aid course, conducted in-house at QMSD Mining Co. Ltd.
- Attended the Integrated Fire Safety System course, covering Fire Fighting System, Fire Alarm System, Fire Emergency, and Evacuation System.
- Underwent Geo-Electric Techniques and Data Modeling (GTDM) courses, including Gocad Advanced, Ip2win, and IX1d, conducted in-house.
- Trained in Microsoft Office desktop applications (Microsoft Word, Excel, and PowerPoint) through an in-house program - (Nov 2015 to Recent).

6. IT SKILLS

- Advanced Microsoft Office
- Advanced Computer Literacy
- Networking skills
- Arc GIS software
- Remote Sensing ENVI
- Micromine Software
- QGIS Software
- Global Mapper Software
- Rockworks Software
- gINT Software
- WhiteBox Software

7. INTERPERSONAL SKILLS

- Team Leadership
- Responsibility & Commitment
- Initiative
- Reliability & professional integrity
- Communication & interaction
- Social Intelligence
- Project management
- Decision-making
- Adaptability
- Organizational skills
- Confident decision-making

8. LANGUAGES

- Arabic: Mother Tongue
- English: Good

Arif Omer Ata

Geologist Engineer
Sudanese,
Married
September 23,1988
+966509753034
Arifataalmanan1988@gmail.com

Education

Degree: B.Sc. Honors in Geology, faculty of petroleum and minerals-Alneelain University - Khartoum – Sudan.

Work Experience

- **Joined GSSAAT for Soil, Foundations, Concrete and Materials Testing as Geologist Engineer From March 13,2022 up to Present.**

Job Description:

- ✓ Perform Materials testing.
- ✓ Helping in Preparation of geotechnical reports.
- ✓ Dealing Client.

- **Dyiar ALmotkhasesa LTD as Site geologist From April 1, 2014 up to February 29,2022.**

Job Description:

- ✓ Organizing materials and ensuring sites are safe and clean
- ✓ Diagnosing and troubleshooting equipment as required
- ✓ Preparing caost estimates and ensuring appropriate materials and tools areavailable.
- ✓ Drawing up work schedules and communicating any adjustments to crewmembers
- ✓ Gathering data, compiling reports and delivering presentations to relevantstakeholders.
- ✓ Samples description, field tests, drilling and coring, Also assisted in lab tests.

- **Spectra South Contracting as Site geologist From April 1, 2013 up to March 30,2014.**

Job Description:

- ✓ Establishment of grid/borehole locations.
- ✓ Execution of grouting works.
- ✓ Preparing caost estimates and ensuring appropriate materials and tools areavailable.
- ✓ Drawing up work schedules and communicating any adjustments to crewmembers

- **Spectra South Contracting as Site geologist From September 1, 2012 up to March 30,2013.**

Job Description:

- ✓ Establishment of grid/borehole locations.
- ✓ Execution of grouting works.
- ✓ Preparing caost estimates and ensuring appropriate materials and tools areavailable.
- ✓ Drawing up work schedules and communicating any adjustments to crewmembers.

Mohamed ELried ELballa

Geologist Engineer
Sudanese,
Married
March 1989
+966530744542
wadelraid89@gmail.com

Objective

An enthusiastic worker with drive, determination and a proven ability to ensure that an organization operates efficiently and profitable. Having a track record of maximizing customer satisfaction and profitability whilst maintain high standards of service and also present a positive and fashionable image of the organization. Looking forward a new and challenging position, one which will make best use of my existing skills and experience

Certifications

Arc GIS)course Remote sensing and GIS–From 19/5/2013 to 9/6/2013.

Safety training course.

Training

- On-Site investigation of The materials and of Treatment - Testing Calculations and Writing Reports.
- Relationship between Laboratory and Field Tests. - Asphalt Mix Design.
- Identify and Classification of Materials for suitability Test.

Work Experience

- Geologist at GSSAAT January 2022- Present
- Work on Dams project (supervising).
- Soil treatment projects.



CURRICULUM VITAE



NAME	DAMASINO A. ANTIGUA JR.
POSITION	GEOTECHNICAL/MATERIALS ENGINEER
DATE OF BIRTH	JANUARY 22, 1975
PLACE OF BIRTH	MANILA, PHILIPPINES
NATIONALITY	FILIPINO
E-MAIL	antiguadamasino2015@gmail.com
MOBILE No.	053-0800946

WORKS EXPERIENCE (Kingdom of Saudi Arabia)

- Joined **Adeema Center for Soil & Materials Testing** (Riyadh, Kingdom of Saudi Arabia) as GEOTECHNICAL/MATERIALS ENGINEER (July 26, 2015 up to present).



Job Description:

- Responsible in Preparing Geotechnical and Materials testing
- Dealing client concerning projects
- **Al Kaabi Soils and Materials Testing Co.** (Dammam-KSA) as GEOTECHNICAL/MATERIALS ENGINEER (from May 2005 to September 2014)





Job Description:

- Responsible in Preparing Geotechnical Investigation report.
- Responsible in implementation of project specification set forth by the client
- Work as QA/QC
- Attending all job explanation meetings & site visit set forth by the client and contractors.
- Ensure that all works in accordance in approved standard.

WORKS EXPERIENCE (Philippines)

- Rejoined **Industrial Inspection (Int'l.) Inc.** – Mabelo, Cebu City, Philippines as Materials Engineer/Drilling Supervisor (From 2003 to 2005)



Job Description:

- Works as Materials and NDT
 - Coordinates with engineers, subsurface team and vendors in planning and executing the work.
 - Maximize the performance of the team by constant monitoring and supervising the daily activity (On-shore/off-shore).
 - Perform Non-destructive testing evaluation and tests.
- **MEGA Philippines Inc.** – Caloocan City, Philippines as Project Engineer (From 2002 to 2003)



Job Responsibility:

- Project Supervision/Monitoring
- Responsible in standard implementation concerning project specification
- Responsible of work time frame in the project site.
- Handle the tasks of planning and executing activities related to soil drilling.



- Involvement in business development strategies to promote and grow the investigation sector of the business.

- **ABESAMIS Drilling Corp.** – Mandaue City, Cebu, Philippines as Project Engineer (From 2001 to 2002)

Job Responsibility:

- Ensure safety and environmental performances are given the highest priority during well operations.
- Ensure in installation of groundwater monitoring wells.
- **Geotechnics Philippines Inc. (GPI)** – Novaliches, Quezon City, Philippines as Project Officer-in-Charge (From 2000 to 2001)



GEOTECHNICS
PHILIPPINES
INCORPORATED

Job Description:

- Project Supervision/Monitoring
- Responsible of Cash flow in Project site
- Responsible for the coordination with the client to ensure the project progress and development.
- **Industrial Inspection (Int'l.) Inc.** – Mabolo, Cebu City, Philippines as Materials Technician/NDT (From 1997 to 2000)



Job Description:

- Perform field testing on various construction materials including soil, aggregates and concrete.
- Perform soil compaction/density testing on multiple projects in accordance with ASTM.
- Perform testing in laboratory on construction materials.



Philippines (1997-2005)

- Mahanagdong Power Plant (Leyte, Philippines)-FDT, Pipeline Installation Welding Acceptance.
- Cebu Port Authority Expansion (Cebu, Philippines) – FDT and Test Pit.
- Road Improvement and Management (Negros Occ., Philippines)-Drilling Supervision/Materials Engineer.
- ALCATEL-Digitel (Iloilo, Philippines)-Bored Piling Supervision
- Ayala Group of Company (Cebu, Philippines)-Soil Nailing/Cement Column Installation Supervision.
- PETRON Oil Company (Cebu-Leyte-Cagayan de Oro, Philippines)-welding Inspection/NDT (Radiographic Testing)
- SHELL Phiippines (Surigao del Norte, Philippines)-Calibrate Bullet Tank
- PNOC (Cebu, Philippines)-Vacuum Test of Spherical Tank
- PASAR (Leyte, Philippines)-Magnetic Particle/Dye Penetration Test

Kingdom of Saudi Arabia (2005-present)

- **House of Invention (Tabuk)**-Geotechnical Supervising
- **Hamad Bin Hader (Riyadh)**- Pile Load Test Supervising
- **Al Ojaimi Cont. Est. (Hofuf)**-Geotechnical Investigation of Transmission Lines/Soil Electrical Resistivity
- **National Contracting Co. (Hofuf-Sakaka-Hafr Al Batin)**- Geotechnical Investigation of Transmission Lines/Soil Electrical Resistivity
- **SSEM (Fadhili-Shamlul)** - Geotechnical Investigation of Transmission Lines/Soil Electrical Resistivity
- **Dammam Municipality (Dammam)** - Geotechnical Investigation
- **Al Haider (Khurais)** - Geotechnical Investigation of Transmission Lines



- **Ministry of Education (Sakaka-Hail-Madina-Tabuk)** - School Building Geotechnical Investigation
- **National Guard (Dammam)** – Geotechnical Investigation
- **Al Mashariq Cont., Co. (ARAMCO-KJO)**-Project Management
- **King Abdul Aziz Naval Base (Jubail)** – Geotechnical Investigation
- **Saudi Consulting and Design (Abu Hadriyah-Dammam)** – Geotechnical Investigation of Bridges and Intersection
- **Al Fanar Contracting Co. (Riyadh-Hofuf)**- Geotechnical Investigation of SEC Sub- stations
- **Al Khaleiji Co. (Dammam)**-Geotechnical Investigation of First Industrial Dammam Land
- **Al Sharif-KEC (Jeddah)**- Geotechnical Investigation of Transmission Lines
- **King Faisal University (Dhahran)**-Geotechnical Investigation of School and Quarters
- **AATCO (Aziziyah)** - Geotechnical Investigation of King Fahd University
- **Ta'Aheel (Jubail)** - Geotechnical Investigation of PetrKemya in Jubail
- **ARASCO (Dammam Port/Al Kharj)** - Geotechnical Investigation of Feed Mill Factory and Silos
- **Al Osais Cont., Co. (Dhahran)** - Geotechnical Investigation for ARAMCO
- **Al Ghanim International Co. Ltd. (KJO-Khafji)** Geotechnical Investigation for ARAMCO
- **Saline Water Conversion Corp. (Zabiloten-Jubail-Dammam)**- Geotechnical Investigation
- **Al Sharif Group (Hafr Al batin-Juaymah)**- Geotechnical Investigation of OHTL/Soil Electrical Resistivity
- **Arabian Pipes Co. (Jubail Industrial-Jubail)**- Geotechnical Investigation



OVER-ALL SCOPE OF RESPONSIBILITIES

- Share the responsibility for safety and quality.
- Setting safety standards of site based investigation/operation
- Ensuring that all staff work in accordance with approved methodology as set down in statutory/legal documents.
- Responsible for physical work projects.

SEMINARS ATTENDED

- THEORY AND PRACTICAL USE OF THE EQUIPMENT APPLIED FOR THE Cone penetration Test (CPT)
- Safety seminars in Drilling Operations (conducted by ACKER)
- Soil Stabilization and Improvement for Cohesive Soil (conducted by A.S. Enriquez)
- Geogrids Applications for Engineering works

COMPUTER SKILLS

- MS Office (Word, Excel and Power Point)
- Geo Integration (Gint)
- Geosys

Abdur Rehman

Field Geophysicist

966 530148728

a.rehman@feg-int.com

Sulaymaniyah Riyadh, KSA



Objective

Passionate, highly motivated, adaptable, and deadline-driven geophysicist seeking a challenging role within a professional organization that values analytical, communication, and organizational skills. Positive team player with a proven track record in multinational environments, eager to contribute expertise in designing, acquiring, and processing company-oriented seismic and geophysical programs.

Qualifications

2017 – 2019 | Master in Geophysics [Quaid-i-Azam University, Islamabad]

Professional Experience

Future Experts Geophysical Consulting (FEG), Riyadh

Field Geophysicist

2023 – Present

Trojena Neom & Rabigh KAEC Geophysical Projects

- Supervised acquisition teams and acquired geophysical data for geotechnical purposes using various tools.
- Collaborated with clients to execute programs based on their priorities.
- Ensured Data QA/QC for seismic and geophysical projects.
- Implemented geophysical techniques, including Cross hole, Cross hole Tomography, Downhole, OPTV, ERT, and MASW.

Jubail Geophysical Projects

- Managed projects for Arab Company for Engineering Studies (ACES) & Al Jazzar Consulting Engineering Co.
- Analyzed GPR data for detecting utilities in Jubail, ensuring data QA/QC.
- Processed EM Surveys and created daily, weekly, and monthly progress reports.

Gulf Center for Geophysical and Water Consulting (GCGC), Riyadh

Assistant Geophysicist

2021 – 2023

NEOM Geophysical Projects

- Supervised acquisition teams for geophysical data using various tools.
- Conducted Logging Data QA/QC and interpreted downhole data using Well CAD Software.
- Ensured safety and a conducive environment for workers.
- Prepared and presented final project reports for field operations and geological assessments.

Jeddah MOD Project

- Led Underground Utilities Survey and 3D Modeling for MOD, Jeddah.
- Utilized GPR, RD 8100 & RD 8200, MH Inspection, ArcGIS 10.8, AutoCAD 2023, Trimble, and SketchUp 2021 for data acquisition and processing.

KARCON PVT Limited

Geotechnical Engineer

April 2019 — June 2021

- Planned geophysical surveys, including MASW and GPR.
- Managed geophysical data acquisition, processing, and interpretation.
- Planned geotechnical instrumentation and monitored daily/weekly/monthly reports.
- Maintained and serviced geophysical equipment.

Software Experience

- Aarhus SPIA®
- TEMAVGW
- AutoCAD®
- ParkSEIS®
- Golden Surfer 15.5®
- Res2DInv®
- Radan®
- Seismodule Controller®

Professional Expertise

- Multichannel Analysis of Surface Waves (MASW)
- Shallow Seismic Refraction Tomography
- Crosshole and Downhole Seismic Tomography
- Electrical Resistivity Tomography (ERT)
- Vertical Electrical Sounding (VES)
- Ground Penetrating Radar (GPR)
- Wireline Logging (Optical/Acoustic, PS Suspension Logging, Caliper)

Skills and Distinctions

- Proficient in ArcGIS 10.8, AutoCAD 2021, Google Sketchup 2021, MS Offices
- Experienced in seismic data interpretation, petrophysical analysis, and facies modeling.
- Certified in 30-Hour General Industry Safety and Health (OSHA).
- English proficiency and scholarship holder throughout Master's program.

Interpersonal Competencies

- Inherently self-motivated and innovative
- Demonstrates strong written and verbal communication skills
- Proven ability to work both independently and within a team

Asif Ullah

Field Geophysicist



966 56 926 5247



info@futureexperts-int.com



Riyadh, KSA



Summary

During the last 04 years, I have remained involved in Engineering Geophysics, having a Master degree in related discipline. Graduated in 2018, I started my professional career from OGDCL(Pakistan). Later, I switched to FEG and worked as a Geophysicist. Presently, working as a Geophysicist in FEG with a strong determination to have a long-term and successful career ahead. I have a vast experience in Engineering Geophysics particularly for Surface Geophysics such as, Multichannel Analysis of Surface Waves (MASW), Electrical Resistivity Tomography, Microgravity, Vertical Electrical Sounding (VES), GPR with different frequencies, Seismic Refraction, Borehole Geophysics such as, Cross hole and Downhole Seismic, Cross-hole Seismic Tomography, Geophysical Wireline Logging such as Optical Televiwer Logging, PS Suspension Logging and Verticality.

Work Experience

1. Future Experts Geophysics (Geophysicist)

- Complete Site Management
- Technical and Non-Technical aspects of Geophysical projects
- Quality Assurance of field data
- Maintenance of Projects Data bases
- Processing, Interpretation data

Skills/Professional Expertise

- Gravity Data Acquisition
- Multichannel Analysis of Surface Waves (MASW)
- Shallow Seismic Refraction Tomography
- Cross-hole and Downhole Seismic Tomography
- Downhole and Cross-hole Seismic Methods
- Electrical Resistivity Tomography (ERT)
- Vertical Electrical Sounding
- Ground Penetrating Radar (GPR) using different Frequencies
- Wireline Logging (Optical/Acoustic, PS Suspension Logging)
- Software Expertise such as AutoCAD, Seismodule Controller, SeisImager (Pickwin, Plotrefa) ML and Digital Suspension Logger, Res2D Inversion, IPI2WIN, RADAN, OPTV Logger, MS Office.

Academics

- **Quaid-i-Azam University Islamabad**
- M.Sc. Geophysics (2016-2018): Earth Sciences
- Dissertation: 2D seismic Data and Well Log Data Interpretation of Joya Mir Oil Field, Potohar Basin.
- M. Phil, Hydrogeology (2021-2023)
- Dissertation: Electrical Resistivity and Physiochemical studies for groundwater contamination at waste dumping site: A case study for I-12 sector, Islamabad

Awais Akbar Hussain

Section Head - Geophysics



966 55 828 0729

awais.akbar@futureexperts-int.com

Riyadh, KSA

Objective

With a robust 7-year background in Engineering Geophysics. Committed to fostering a long and successful career, my expertise spans diverse areas of Engineering Geophysics, encompassing both Surface and Borehole Geophysics. As a seasoned professional, I bring proficiency in project management, Data Analysis, and a comprehensive skill set in Geophysical Methodologies.

Qualifications

2011 – 2015 | Bachelors in Geophysics (Bahria University, Karachi)

Professional Experience

Section Head - Geophysics

Future Experts Geophysical Consulting Company (FEG), Riyadh

Aug 2022 — Present

- Future Experts Geophysics (Section Head – Geophysics)
- Complete Project Management
- Technical and Non-Technical aspects of Geophysical projects
- Quality Assurance of field data
- Maintenance of Projects Databases
- Training for Geophysicists and Staff
- Processing, interpreting data, and preparing final Geophysical reports

Senior Geophysicist

Arab Center for Engineering Studies-ACES), Riyadh

Jan 2021 — Aug 2022

- Project Management
- Training of Geophysical teams

- Ensuring smooth project flow through client follow-ups
- Geophysical data processing and interpretation
- Preparation of Geophysical Technical Interpretive Reports
- Decision-making on optimum geophysical methods for site conditions
- Supervision of all Geophysical Field Testing

Geophysicist

Arab Center for Engineering Studies-ACES), Khobar

Feb 2017 — Dec 2021

- Acquisition of geophysical data for surface, borehole, and wireline logging applications.
- Processing and interpretation of geophysical data.
- Field data filtering, preprocessing, and quality control (QC).

Assistant Geophysicist

Twozan Surveys, Khobar

Oct 2016 — Jan 2016

- Field data acquisition for GPR Surveys for Underground Utilities
- AutoCAD drawings and layouts
- Sequence Management of ERT data
- Filtering, preprocessing, and QC of raw data

Software Experience

- GeoTom CG
- SeisImager 3.06 (Plotrefa, Pickwin)
- AutoCAD
- Surfseis and ParkSEIS
- Golden Surfer
- Res2DInv
- Radan
- Voxler
- Reflex
- Wellcad
- Seismodule Controller
- ML and Digital Suspension Logger
- OPTV Logger
- HiRAT

Professional Expertise

- Gravity Data Acquisition, Processing, and Interpretation
- Multichannel Analysis of Surface Waves (MASW)
- Shallow Seismic Refraction Tomography
- Crosshole and Downhole Seismic Tomography
- Electrical Resistivity Tomography (ERT)
- Vertical Electrical Sounding (VES)
- Ground Penetrating Radar (GPR) – Both low and high frequencies
- Wireline Logging (Optical/Acoustic, PS Suspension Logging, Caliper)

Key Skills

- Adaptability to new environments and challenges
- Excellent interpersonal, analytical, troubleshooting, and team-building skills
- Inherent self-motivation and passion for tackling challenging situations
- Quick aptitude for mastering new equipment and technology

Certification

- Project Management Professional (PMP®) Certified

Shahbaz Younis

Sr. Geophysicist



966 533 682 368



s.younis@feg-int.com



Sulaymaniyah Riyadh, KSA

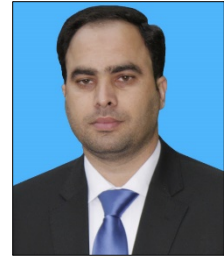

Objective

Results-driven Senior Geophysicist with over 12 years of expertise in successfully managing and executing a diverse range of shallow and deep geophysical projects. Demonstrated proficiency in seismic processing and interpretation, complemented by a comprehensive understanding of shallow surface geophysics. Skilled in leveraging cutting-edge technologies to deliver precise and actionable insights for clients.

Qualifications

2004 – 2006 | Master in Geophysics [Quaid-i-Azam University, Islamabad]

Professional Experience

Technical Lead

Future Experts Geophysical Consulting (FEG), Riyadh

Oct 2023 — Present

- Spearhead and oversee the Geophysical Work Stream, ensuring strategic resource allocation and effective team mobilization.
- Strategically plan survey parameters, supervise geophysical acquisition survey operations, and streamline data management.
- Ensure strict adherence to international standards in data acquisition, conducting rigorous QA & QC of field data.
- Take charge of processing, interpretation, and the meticulous preparation of comprehensive geophysical reports.
- Foster effective collaboration through liaison with 3rd parties (partners, contractors & consultants) while upholding rigorous safety protocols.

Senior Geophysicist

Gulf Center for Geophysical and Water Consulting (GCGC), Riyadh

Sept 2016 — Aug 2023

- Led the processing, interpretation, and reporting of Shallow Surface Geophysical Projects.
- Specialized in techniques such as Multichannel Analysis of Surface Waves (MASW), Electrical Resistivity Tomography (ERT), Vertical Electrical Sounding (VES), Ground Penetrating Radar (GPR), Seismic Refraction Test (SRT), and Borehole Geophysics.
- Managed geophysical wireline logging, encompassing Caliper Logging, Optical Televiewer Logging (OPTV), PS Suspension Logging, and Verticality.
- Executed projects focused on water exploration, bedrock profiling, and shallow geological features.

Geoscientist

GeoGraphix (LMKR)

Nov 2007 — Aug 2016

- Provided onsite support for various GeoGraphix modules, including GESXplorer, SeisVision, GeoAtlas, WellBase, WellXchange, SeisXchange, and Discovery 3D.
- Proficient in loading/unloading SEG-Y data and Well data, Horizons and Faults interpretation, 2D/3D SEG-Y conversion, Mistie correction, and Seismic line balance.
- Generated Synthetic seismograms, conducted Seismic Attributes Analysis, Velocity Modeling, and produced 2D/3D base maps.

Software Experience

- Aarhus SPIA®
- TEMAVGW
- GeoVista®
- GeoTom CG
- SeisImager 3.06 (Plotrefa, Pickwin95)
- ParkSEIS®
- Golden Surfer 15.5®
- Res2DInv®
- Radan®
- Seismodule Controller®
- PS Suspension Logger®
- GeoGraphix®

Professional Expertise

- Multichannel Analysis of Surface Waves (MASW)
- Shallow Seismic Refraction Tomography
- Crosshole and Downhole Seismic Tomography
- Electrical Resistivity Tomography (ERT)
- Vertical Electrical Sounding (VES)
- Ground Penetrating Radar (GPR)
- Wireline Logging (Optical/Acoustic, PS Suspension Logging, Caliper)

Key Skills

- Adaptability to new environments and challenges
- Excellent interpersonal, analytical, troubleshooting, and team-building skills
- Inherent self-motivation and passion for tackling challenging situations
- Quick aptitude for mastering new equipment and technology

Interpersonal Competencies

- Inherently self-motivated and innovative
- Demonstrates strong written and verbal communication skills
- Proven ability to work both independently and within a team



الملحق الخامس

التراخيص والأوراق الحكومية

٧٠١٦٨٩٥٨٩٣

الرقم الموحد :

١٠١٠٦٢٨١٨٨

رقم المنشأة :

١٤٤١/٠٦/٢٦ هـ

التاريخ :

شهادة تسجيل الشركة Company Registration Certificate

وزارة التجارة
Ministry of Commerce



الاسم التجاري للشركة : مختبر فحص التربة لمواد البناء (شخص واحد)

نوعها : ذات مسؤولية محدودة

جنسيتها : سعودي

تبدأ من : ١٤٤٥/١١/٢٤ هـ

وتنتهي في :

مدة الشركة : ٢٨٩٨ ، السلطان قابوس بن سعيد ، ٦٧٤٠
مركزها الرئيسي :

الرمز البريدي : ١٣٢٣٤

ص. ب :

ملكية الشركة : سعودية

النشاط : للاطلاع على بيانات الأنشطة الرجاء مسح الرمز التجاري

رأس المال : ٢٥,٠٠٠ ريال سعودي

المديرون : 1 معاذ محمد عبدالله الجديعي

2

4

6

8

10

12

14

16

سلطات المدير/المديرون : حسب ما نص عليه عقد الشركة

يشهد مكتب السجل التجاري بمدينة الرياض :

بأنه تم تسجيل الشركة المذكورة أعلاه بمدينة الرياض :

وتاريخ : ١٤٤٥/١١/٢٤ هـ

بموجب الإيصال رقم : ٢٤٠٦٦٢٥٠٢٤٩٦

وتنتهي صلاحية الشهادات في : ١٤٤٩/١١/٢٤ هـ



To Verify The Information Of This Certificate Visit <http://qr.mc.gov.sa> يمكنك التحقق من صحة هذه الشهادة بالدخول على

+966 11 294 4444 | الرياض 11162 Kingdom of Saudi Arabia | المملكة العربية السعودية www.mc.gov.sa MCgovSA @ f t 139



TIN ٣١٠٢٨٨٧٣٦ الرقم المميز
Certificate No. ١٠٢٢١٨٦٩٠٤ رقم الشهادة
Issue Date ١٤٤٥/١٠/٠٧ هـ تاريخ الاصدار

هيئة الزكاة والضريبة والجمارك
Zakat, Tax and Customs Authority

المملكة العربية السعودية
Kingdom of Saudi Arabia

شهادة Certificate

The Zakat, Tax and Customs

Authority certifies that the Taxpayer

تشهد هيئة الزكاة والضريبة

والجمارك أن المكلف /

مختبر فحص التربة لمواد البناء

Entity Unified No. /ID No.

١٠٧٥٣٤٩٦٢٩

الرقم الموحد للمنشأة / رقم هوية

Commercial Registration/License/
Contract No

١٠١٠٦٢٨١٨٨

سجل تجاري / رخصة / عقد رقم

Has submitted his tax return for the period ending on 31/12/2023 AD, and he was granted the certificate to complete all his transactions including the payment of the final amount due on the contract.

The Certificate is valid until 02/11/1446 AH corresponding to 30/04/2025 AD

(The second of Dhu al-Qi'dah one thousand four hundred forty-six Hijri)

قدم إقراره عن الفترة المنتهية في ١٨/١٢/١٤٤٥ هـ ، وقد منح هذه الشهادة لإنهاء جميع معاملاته بما في ذلك صرف مستحقته النهائية عن العقود.

يسري مفعول هذه الشهادة حتى تاريخ ٠٢/١١/١٤٤٦ هـ الموافق ٣٠/٠٤/٢٠٢٥ م

(الثاني من ذو القعدة ألف و أربعمئة وستة و أربعون هجري)

لا يعتد بهذه الشهادة إلا بعد التحقق من موقع الهيئة الإلكتروني: www.zatca.gov.sa

This certificate is not valid until verified by the Authority's Website: www.zatca.gov.sa





TIN ٣١٠٢٨٨٧٣٦ الرقم المميز
Certificate No. ١٠٢٢١٨٦٩٠٤ رقم الشهادة
Issue Date ١٤٤٥/١٠/٠٧ هـ تاريخ الاصدار

هيئة الزكاة والضريبة والجمارك
Zakat, Tax and Customs Authority

المملكة العربية السعودية
Kingdom of Saudi Arabia

قائمة فروع المكلف

List of Taxpayer Branches

المدينة City	إسم الفرع Branch Name	رقم سجل تجاري / رخصة / عقد CR/License/Contact Number
الرياض Riyadh	مؤسسة معاذ محمد عبدالله الجديعي للقياس	١٠١٠٦٣٢٧٤٢





شهادة اشتراك
Membership Certificate

غرفة الرياض
Riyadh Chamber

Membership No. :	552573	552573	رقم العضوية الموحد :
Date of Issue:	20/02/2020	2020/02/20	تاريخ الاصدار:
Membership Class :	Forth	الرابعة	درجة العضوية :
Riyadh Chamber Certifies			تشهد الغرفة التجارية الصناعية بالرياض بأن مختبر فحص التربة لمواد البناء
Commercial Registration No.	1010628188	1010628188	مقيدة بالسجل التجاري / الترخيص رقم :
Certificate Expires on	17/12/2025	2025/12/17	ينتهي سريان هذه الشهادة في



الخدمات الإلكترونية لغرفة الرياض - بوابة أعمال © E-Services Riyadh Chamber

920004565

- يلزم التحقق من الوثيقة عبر الرابط <https://mybusiness.chamber.sa> ، أو تطبيق (سند) للأجهزة المحمولة أو الرقم الموحد دون ادنى مسؤولية على الغرفة عن محتوى الوثيقة.
- تعد هذه الورقة من الوثائق الإلكترونية لغرفة الرياض، ويمنع تعديلها اول محاولة العبث بها وتصبح لاغية حال محاولة تعديلها وتعرض صاحبها للملاحقة القانونية.



رخصة نشاط تجاري Commercial Activity Licence مختبر فحص التربة لمواد البناء

License Expiry Date	تاريخ نهاية الترخيص	License Number	رقم الرخصة الموحد
1447/01/09		451115906541	

Owner's Name	اسم المالك
مختبر فحص التربة لمواد البناء	

Owner's ID	رقم هوية المالك
7016895893 - 7016895893	

ISIC Classification	التصنيف الصناعي القياسي الدولي (نشاط ايزك)
مختبرات التشييد ومواد البناء	

Detailed Activity	النشاط التفصيلي
مختبرات التشييد ومواد البناء	

Sub-Municipality	البلدية	Municipality	الأمانة
بلدية الروضة		أمانة منطقة الرياض	

Street	الشارع	District	الحي
السلطان قابوس بن سعيد		المعيزيلة	

Shop's Sign's Area	مساحة اللوحات الإجمالية	Shop's Total Area	مساحة المحل الإجمالية
0 متر مربع ارشادي 8 متر مربع اعلاني		475 متر مربع	



موقع المحل

للإطلاع على الأنشطة الإضافية وتفاصيل الرخصة يرجى مسح رمز الاستجابة السريع Code QR

Permit Expiry Date	تاريخ انتهاء التصريح	Permit Number	رقم التصريح	Permits	التصاريح



سلامة
Salamah



ترخيص الدفاع المدني

مختبر فحص التربة لمواد البناء

تاريخ الإنتهاء
١٤٤٧-٠١-٠٩



تاريخ الإصدار
١٤٤٦-٠١-٠٩



رقم الترخيص
١-٠٠١٠٢٢٧٤٤-٤٥



بيانات المنشأة

التصنيف الرئيسي للمنشأة (نشاط الايزك)

٧١٢٠٣٤ - مختبرات التشييد ومواد البناء

نوع المنشأة	اسم النشاط التجاري	المساحة الاجمالية	عدد الادوار
مختبر فحص مواد	مختبر فحص التربة لمواد البناء	٤٧٥	٢

بيانات المستأجر / المالك

اسم المستأجر / المالك	رقم المنشأة	رقم السجل التجاري
مختبر فحص التربة لمواد البناء	٧٠١٦٨٩٥٨٩٣	٧٠١٦٨٩٥٨٩٣

بيانات العنوان

المنطقة	المدينة / المحافظة	الحي	الشارع
منطقة الرياض	الرياض	المعيزلة	السلطان قابوس بن سعيد

بيانات الدفاع المدني

جهة اصدار الترخيص
مركز السلامة الميدانية بالروضة



موقع المحل

للاطلاع على الانشطة الاضافية وتفاصيل الترخيص يرجى مسح رمز الاستجابة السريع QR Code أعلى الصفحة

هذه الوثيقة موقعة ومصدقة إلكترونياً ولا تحتاج توقيع يدوي وفقاً لقرار مجلس الوزراء رقم (٨) وتاريخ ١٤٢٨/٠٣/٠٧ هـ المنظم للتعاملات الإلكترونية. وللتأكد من صحة الرخصة يرجى زيارة موقع المديرية العامة للدفاع المدني على الرابط التالي (www.998.gov.sa) وإدخال رقم الرخصة المذكور أعلاه - الإدارة العامة لتقنية المعلومات



920000356



@saudidcd



www.salamah.998.gov.sa

ترخيص مختبر

مختبر مؤسسة فحص التربة لمواد البناء
اسم المالك: مؤسسة فحص التربة لمواد البناء

رقم الترخيص : ١٤٠
تاريخ الإنتهاء : ٠٨ / ٠٦ / ١٤٤٨ هـ

تصنيف المختبر : مختبرات مواد التشييد والبناء

القطاع : التربة ، الخرسانة ، الجص ، الحصباء ، الاسمنت

تاريخ الإصدار : ٠٨ / ٠٦ / ١٤٤٣ هـ

تاريخ التجديد :

المدينة : الرياض

البريد الإلكتروني : aljedaie.moath@gmail.com

الهاتف : ٠١١٤٧٠٣٥٤٠

الجوال : ٠٥٠٥٨٨٠٧٧٧

مدير عام المختبرات ومراقبة الجودة

يحيى بن إبراهيم عبده

• يعد الترخيص ملغياً في حال عدم الحصول على شهادة الاعتماد من المركز السعودي للاعتماد خلال سنة ونصف من تاريخ الإصدار.



ترخيص

ترخيص نهائي

للمكاتب الهندسية المتخصصة

رقم الترخيص: 5100003626

فئة الترخيص: مكتب هندسي متخصص

تاريخ الإصدار: 1445/11/15

تاريخ الانتهاء: 1446/11/14

بناءً على نظام مزاولة المهن الهندسية الصادر بالمرسوم الملكي رقم (م/٣٦) وتاريخ ١٤٣٧/٤/١٩هـ ولأحته التنفيذية ومعايير مزاولة المهن الهندسية وشروط التراخيص للمكاتب والشركات الهندسية الصادر بالقرار رقم (ج/١٥/٦٤) وتاريخ ١٤٤٠/٧/٢٤هـ

يرخص لمكتب / معاذ محمد عبدالله الجديعي للمهندسة المدنية

هوية رقم / 1075349629

الجنسية/ السعودية

لصاحبه/ معاذ محمد عبدالله الجديعي

بمزاولة مهنة الاستشارات الهندسية في الأنشطة المهنية التالية:

[هندسة مدنية]

أنشطة الدليل الوطني (ISIC4) التي يمكن للمكتب ممارستها من خلال الترخيص

749063 أنشطة الاستشارات البحرية 711014 إدارة المشاريع الانشائية 749072 أنشطة الاستشارات الجيولوجية

711035 الاستشارات الهندسية للسكك الحديدية 711037 الاستشارات الهندسية للمياه والصرف الصحي 711031 الاستشارات الهندسية للطرق والجسور والاتفاق

711036 الاستشارات الهندسية للموانئ البحرية وإنشاءات النقل البحري

هوية رقم / 1075349629

الجنسية/ السعودية

مدير المكتب/ معاذ محمد عبدالله الجديعي



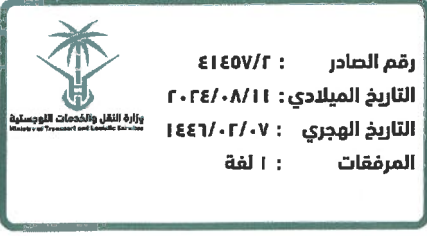

رقم الصادر : ٤١٤٥٧/٢
التاريخ الميلادي : ٢٠٢٤/٠٨/١١
التاريخ الهجري : ١٤٤٦/٠٢/٠٧
المرفقات : ١ لفة

بسم الله الرحمن الرحيم



المملكة العربية السعودية
وزارة النقل والخدمات اللوجستية
Ministry of Transport and Logistic Services
281

الموضوع: طلب تجديد تأهيل مختبر فحص التربة لمواد البناء (جسات)

المحترمين

السادة مختبر فحص التربة لمواد البناء

(٢٨٩٨ السلطان قابوس بن سعيد - المعيزلة | الرياض ١٣٢٣٤ - ٦٧٤٠)

السلام عليكم ورحمة الله وبركاته

إشارة إلى خطابكم رقم ٢١٢١ وتاريخ ٢٠٢٤/٧/٢٢م والمقيد لدى الوزارة برقم ٢/٥٢٥٠٥ وتاريخ ١٤٤٦/١/١٩هـ بطلب تجديد اعتمادكم للعمل في مجال الدراسات الجيولوجية والجيوتقنية لدى الوزارة.

نفيدكم أنه بعد مراجعته من قبل المختصين لدينا فقد تم تجديد اعتمادكم للعمل ضمن مشاريع الوزارة للقيام بأعمال الدراسات الجيولوجية والجيوتقنية لمدة عام اعتباراً من تاريخ خطابنا هذا. علماً بأنه سيتم تقييم أداءكم خلال فترة الاعتماد ومدى التزامكم بمتطلبات ومواصفات الوزارة وتعاونكم مع أصحاب المصلحة المعنيين في المشاريع وفي حال تبين وجود ملاحظات على أداءكم سيتم إلغاء التأهيل فوراً.

والسلام عليكم ورحمة الله وبركاته،،،

وكيل الوزارة لإنشاء الطرق

تم اعتماد الخطاب إلكترونياً

المهندس/ عبدالله بن سليمان السليمان

71010874003

ص.ب: 11178 المملكة العربية السعودية Saudi Arabia
فاكس: +966 11 4055705 هاتف: +966 11 8744444



بيانات المعاملة

www.mot.gov.sa
SaudiTransport | 19955

شهادة اعتماد
Accreditation Certificate



يشهد المركز السعودي للاعتماد (ساك) بأن
Saudi Accreditation Center (SAC) Declare that

Soil Testing Laborator For Material Testing

Address: Riyadh

Scope : Construction

Soil Testing Laborator For Material Testing

العنوان: الرياض

المجال : التشييد والبناء

قد حقق متطلبات المركز السعودي للاعتماد (ساك) وتم اعتماده وفقاً لمتطلبات المواصفة القياسية السعودية
ساسو / آيزو/ آي إي سي (2017) : 17025 وذلك في المجال الملحق بهذه الشهادة
Has met the Requirements of Saudi Accreditation Center (SAC) and has been accredited in compliance
with SASO/ISO/IEC 17025:(2017) for the scope attached with this Certificate

هذه الوثيقة مرسله من النظام الآلي ولا تحتاج إلى توقيع

للتحقق من صلاحيتها يرجى مسح رمز الاستجابة أسفل الصفحة



03/07/1446 : تاريخ الانتهاء / Expire Date

01/06/1443: تاريخ الاصدار / Issue Date

N-T-00148

Review and Submit Cancel

Annual Revenues

Supplier Details

Soil Lab Testing For Building Materials
31084
مختبر فحص التربة لمواد البناء
CONSULTANT

Supplier Name
Supplier Number
Alternative Name
Supplier Type

Revenue Information

المرفقات	Status	Comments	Currency Code *	Revenue *	Revenue Year
+	Draft		▼		2023
+	Draft		▼		2022
+	Draft		▼		2021



Certificate Of Registration

This is to certify that the Quality Management System of

Soil Lab. Testing for Building Materials (GSSAAT)

Al Maizilah, Soltan Qaboos bin Said St., Riyadh-13234,
Kingdom of Saudi Arabia

has been assessed and registered by TNV as conforming
to the requirements of:

ISO 9001:2015 (Quality Management System)

For the following Scope

Geotechnical Investigation, Geophysical Studies, Material Testing of Soil, Aggregates,
Concrete, & Asphalt, Testing of Piles, Non-Destructive Testing and
Assessment of Concrete Structures in addition to
Quality Control of Construction Sites

*TNV is accredited by United Accreditation Foundation (UAF), Status of Certificate can be verified on
www.tnvworld.com & www.iafcertsearch.org*

Certificate Number	240502016602	Initial Issue Date	02 nd May 2024
Current Issue Date	02 nd May 2024	Validity of this Certificate	01 st May 2025
1 st Surveillance Date	02 nd Apr. 2025	Recertification due on	01 st May 2027
2 nd Surveillance Date	02 nd Apr. 2026	Revision No./Date	00
Issue No.	00	IAF Code	34



CB-MS-2207

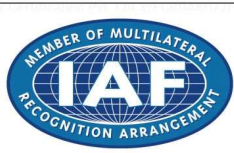

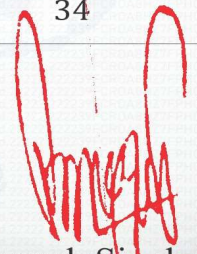
Pragyesh Singh, Director
TNV Certification Pvt. Ltd
(LEI No: 335800HPF7ZH8AORCF93)

Accreditation Board.: United Accreditation Foundation Inc, 400 North Center Dr Ste 202, Norfolk, Va 23502, USA

Certification Body Add. H.O.: TNV House, B-1/19/69, Sector-K, Aliganj, Lucknow - 226024 UP (India)

*Validity of this certificate is subject to continued compliance of the management system standard and successful completion of audit as planned by TNV from time to time. Further clarification regarding the scope of this certificate and the applicability of standard may be obtained by consulting the organisation. This certificate remains property of the TNV and must be returned on request. For surveillance details, please visit at www.isoindia.org or write to info@isoindia.org CIN number of the TNV Certification Pvt. Ltd is U74900UP2011PTC046719



شهادة

تصنيف مقدمي خدمات المدن

تمنح وزارة الشؤون البلدية والقروية والإسكان شهادة تصنيف بالدرجة

للمنشأة مختبر فحص التربة لمواد البناء

رقم الوطني الموحد / الترخيص	تاريخ إصدار السجل التجاري / الترخيص	اسم مالك المنشأة	نوع المنشأة	جنسية المنشأة	رأس المال	بيانات المنشأة
7016895893	19/02/2020	معاذ محمد عبدالله الجديعي	ذات مسؤولية محدودة	سعودي	5000	
رقم الشهادة	تاريخ الإصدار	درجة التقييم الائتماني	درجة التقييم الفني			بيانات شهادة التصنيف
2024006798	02/07/2024	A+	43.45			
المجال	الأنشطة					أنشطة شهادة التصنيف
التشغيل و الصيانة و الخدمات	مختبرات المواد العامة					

وكيل الوزارة لتنظيم مشغلي المدن

عبدالرحمن بن أحمد العريني

- يسري مفعول هذه الشهادة حتى تاريخ 02/07/2026
- تصدر هذه الشهادة إلكترونياً وعلى الجهات المالكة للمشاركة التحقق من الشهادة المقدمة من خلال موقع الوزارة.



Proof Number	1050030375	رقم الإثبات
Original Date	22/5/2024	تاريخ الإصدار
Expiration Date	18/11/2024	تاريخ الانتهاء



إثبات عنوان Address Proof

Address Holder Details

بيانات صاحب العنوان

Name	مختبر فحص التربة لمواد البناء	الاسم
Customer Acc.	3 1 3 1 7 1 7 8 5 6 3	رقم الحساب
Reg. Date	2/9/2021	تاريخ التسجيل

Address Details

تفاصيل العنوان

Short Address	R F M C 2 8 9 8	العنوان المختصر
Building No.	2 8 9 8	رقم المبنى
Street	As Ultan Qabus Bin Said	الشارع
	السلطان قابوس بن سعيد	2 8 9 8
Secondary No.	6 7 4 0	الرقم الفرعي
District	Al Maizalah Dist.	الحي
	حي المعيزة	6 7 4 0
Postal Code	1 3 2 3 4	الرمزي البريدي
		1 3 2 3 4
City	RIYADH	المدينة
		الرياض
	Kingdom of Saudi Arabia	المملكة العربية السعودية



للتحقق To Verify

<https://proof.address.gov.sa/VerifyProofNA.aspx>

تم إصدار هذا الإثبات إلكترونياً ولا يتطلب التوقيع عليه

تم إصدار هذا الإثبات بناء على طلب الموضح أعلاه، ويحظر قطعياً تقليده أو إدخال أي تعديلات عليه سواء بالإضافة أو الحذف، وبعد الإثبات لاغياً إذا شابه شيء من ذلك، كما يعرض صاحبه للمساءلة القانونية.

This proof has been issued electronically and does not require a signature

This proof has been issued upon the request of the above-named, and it is absolutely prohibited to imitate it or make any modifications to it, whether by addition or deletion, and the proof is considered void if it is marred by something, and its owner is subject to legal accountability.

شهادة التوطين

رقم الشهادة	142655-19454072	تاريخ الإصدار	19/08/2024	تاريخ انتهاء الصلاحية	17/11/2024
تاريخ التجديد/التحديث	—				
حالة الشهادة	تم التحقق 				
اسم المنشأة	مختبر فحص التربة لمواد البناء				
رقم المنشأة	1-2096061				
رقم السجل التجاري	1010628188				
رقم المنشأة الموحد	7016895893				
مستوى نطاقات	اخضر متوسط 				
معدل التوطين	15%				



The Ministry of Human Resources and Social Development certifies that the above mentioned Establishment has achieved the required Saudization rate and has been granted this certificate upon request.

The certificate is electronically generated and approved by the authority. It does not require any signature or stamp.

تشهد وزارة الموارد البشرية والتنمية الاجتماعية بأن المنشأة المذكورة أعلاه حققت نسبة التوطين المطلوبة وتم منحها هذه الشهادة بناء عن طلبها.

الشهادة تم إنشاؤها إلكترونياً ومعتمدة من الجهة المختصة ولا تحتاج الى ختم أو توقيع.

شهادة الإلتزام بحماية الأجور

رقم الشهادة	تاريخ الإصدار	تاريخ انتهاء الصلاحية
443016-83168042	05/08/2024	05/09/2024
حالة الشهادة	تم التحقق 	
اسم المنشأة	مختبر فحص التربة لمواد البناء	
رقم المنشأة	1-2096061	
رقم السجل التجاري	1010628188	
رقم المنشأة الموحد	1-2096061	



The Ministry of Human Resources and Social Development certifies that the above mentioned Establishment has achieved the required Wage Protection rate and has been granted this certificate upon request.

تشهد وزارة الموارد البشرية والتنمية الاجتماعية بأن المنشأة المذكورة أعلاه حققت نسبة الإلتزام بحماية الأجور المطلوبة وتم منحها هذه الشهادة بناء عن طلبها.

The certificate is electronically generated and approved by the authority. It does not require any signature or stamp.

الشهادة تم إنشاؤها إلكترونياً ومعتمدة من الجهة المختصة ولا تحتاج الى ختم او توقيع

التاريخ ١٤٤٦/٠١/٢٨
الموافق ٠٣/٠٨/٢٠٢٤
رمز الشهادة ٦٩٧٧١٨٧٤

شهادة

إسم المنشأة : مختبر فحص التربة لمواد البناء
إسم صاحب العمل : معاذ محمد عبدالله الجديعي

الرياض
السعودية

رقم الإشتراك : ٥٩٦٧٧٦٢٧٢
رقم السجل التجاري: ١٠١٠٦٢٨١٨٨

رقما	كتابة	عدد المشتركين السعوديين
٨	ثمانية مشتركين	عدد المشتركين غير السعوديين
٤٣	ثلاثة و اربعون مشتركا	المجموع
٥١	واحد و خمسون مشتركا	

تشهد المؤسسة العامة للتأمينات الاجتماعية بأن المنشأة المذكورة أعلاه قد أوفت بالتزاماتها تجاه المؤسسة وفق البيانات المقدمة منها حتى تاريخ إصدار هذه الشهادة ، والتي تم منحها لتقديمها لأية جهة تطلبها ، وهي صالحة لجميع الأغراض التي نص عليها نظام التأمينات الاجتماعية في المادة (١٩/٦) منه.
هذه الشهادة سارية المفعول حتى ١٤٤٦/٠٢/٢٨ هـ.

يلزم التحقق من صحة وصلاحيه الشهادة عبر زيارة الرابط
أدناه في الموقع الإلكتروني للمؤسسة العامة للتأمينات الاجتماعية
أو عن طريق استخدام
الرمز المعرف التالي :



www.gosi.gov.sa/vc

(الشهادة معتمدة من صاحب الصلاحية ولا تحتاج إلى توقيع أو ختم)

ننهادة 

www.gosi.gov.sa
800 1243344





TIN 3102888736 الرقم المميز
Certificate No. 100241115098204 رقم الشهادة
Certificate date 05/07/2020 تاريخ الشهادة



هيئة الزكاة والضريبة والجمارك
Zakat, Tax and Customs Authority

المملكة العربية السعودية
Kingdom of Saudi Arabia

شهادة تسجيل في ضريبة القيمة المضافة VAT Registration Certificate

تشهد هيئة الزكاة والضريبة والجمارك بأن المكلف أدناه مسجل في ضريبة القيمة المضافة بتاريخ ٠٥/٠٧/٢٠٢٠ م
The Zakat, Tax and Customs Authority certifies that taxpayer below is VAT registered on 05/07/2020 AD

Taxpayer Name	مختبر فحص التربة لمواد البناء	اسم المكلف
VAT Registration Number	310288873600003	رقم التسجيل الضريبي
Effective Registration Date	2020/06/01	تاريخ نفاذ التسجيل
Taxpayer Address	الرياض، المعيزله، السلطان قابوس بن سعيد، 13234	عنوان المكلف
CR / License Contact / ID No	1010628188	رقم السجل التجاري الرخصة / العقد / الهوية
Tax Period	ربع سنوي - Quarterly	الفترة الضريبية
First Filing due date	2020/07/31	تاريخ استحقاق أول إقرار ضريبي

ملاحظة: كملفين مسجلين في ضريبة القيمة المضافة، لا يجوز لكم تحصيل ضريبة القيمة المضافة من عملائكم قبل تاريخ نفاذ التسجيل في الضريبة. و في حال تبين غير ذلك ستقوم هيئة الزكاة والضريبة والجمارك بتنفيذ الغرامات المستحقة

Note: As a VAT registered taxpayer, you are not allowed to collect VAT from your customers prior to the effective date of the tax registration. If otherwise approved, The ZAKAT, Tax and Customs Authority will impose the applicable penalties





TIN 3102888736 الرقم المميز
Certificate No. 100241115098204 رقم الشهادة
Certificate date 05/07/2020 تاريخ الشهادة



هيئة الزكاة والضريبة والجمارك
Zakat, Tax and Customs Authority

المملكة العربية السعودية
Kingdom of Saudi Arabia

قائمة فروع المكلف List of Taxpayer Branches

المدينة City	اسم الفرع Branch Name	رقم سجل تجاري / رخصة / عقد CR/ License / Contract Number
الرياض Riyadh	مؤسسة معاذ محمد عبدالله الجديعي للقياس	1010632742

